

Rezervni delovi i pribor za odvodnju
Predzidna tehnika i tehnika
ispiranja

T7

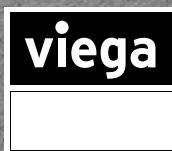
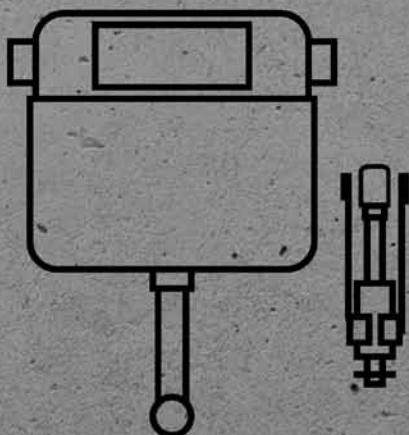

**Rezervni delovi i modifikacioni kompleti za vodokotliće,
aktivacione ploče za WC i pisoare.**

Podatke o svim brojevima artikala na slikama koji nisu navedeni u pregledima rezervnih delova možete zatražiti od Viega servisnog centra.

SADRŽAJ

| | |
|--|-----|
| Ugradni vodokotlić 1H, aktiviranje sa prednje strane | 378 |
| Ugradni vodokotlić 1L, aktiviranje sa prednje strane | 382 |
| Ugradni vodokotlić 1L, aktiviranje ispiranja sa gornje strane | 385 |
| Ugradni ugaoni vodokotlić 1C, aktiviranje sa prednje strane | 388 |
| Ugradni vodokotlić 1F za potisne ploče Visign, aktiviranje ispiranja sa prednje strane | 392 |
| Ugradni vodokotlić 2H, aktiviranje sa prednje strane | 396 |
| Ugradni vodokotlić 2L, aktiviranje sa prednje ili sa gornje strane | 399 |
| Ugradni ugaoni vodokotlić 2C, aktiviranje sa prednje strane | 404 |
| Ugradni vodokotlići Standard 1S i 2S, aktiviranje sa prednje strane | 407 |
| Viega potisne ploče | 412 |
| Visign for Public | 413 |
| Visign for More sensitive | 414 |
| Električna aktiviranja ispiranja | |
| Ugradni vodokotlići 1H, 2H, Standard 1S i Standard 2S | 416 |
| Sistemi za ispiranje pisoara | |
| Godine proizvodnje 2000. do 03/2011. | 419 |
| Od godine proizvodnje 04/2011 | 421 |
| Infracrveno aktiviranje ispiranja, Visign for Public | 423 |
| Infracrveno aktiviranje ispiranja, godine proizvodnje do 2014., Visign for More | 425 |
| Infracrveno aktiviranje ispiranja, serije od 2015, Visign for More | 427 |
| HF-Radarsko aktiviranje ispiranja, godine proizvodnje od 09/2007. do 02/2009. | 428 |
| Sifonska senzorska tehnika, godine proizvodnje od 09/2009. | 429 |
| Dovodni pribor za pisoare | 431 |
| Dovodni pribor za WC-e | 432 |
| Pribor | 432 |
| Garniture ventila za punjenje ugradnih/nadzidnih vodokotlića | 434 |
| Individualno visinski prilagodljivi WC-elementi | 434 |
| Individualno visinski prilagodljivi elementi umivaonika | 434 |
| Pribor za odvodnju | |
| Odvojci, priključni lukovi | 435 |
| Priključne garniture | 437 |
| Preskočna kolena | 438 |
| Odvodni lukovi | 438 |



GTIN-kod (Global Trade item Number, pre EAN)

GTIN-kod se sastoji od fiksne šifre proizvođača 4015211 i dotičnog šestocifrenog broja artikla, u ovom primeru 305 611. Zamena zadnjih šest mesta u oznaci brojem artikla daje GTIN-kod.

UGRADNI VODOKOTLIČ 1H, AKTIVIRANJE SA PREDNJE STRANE

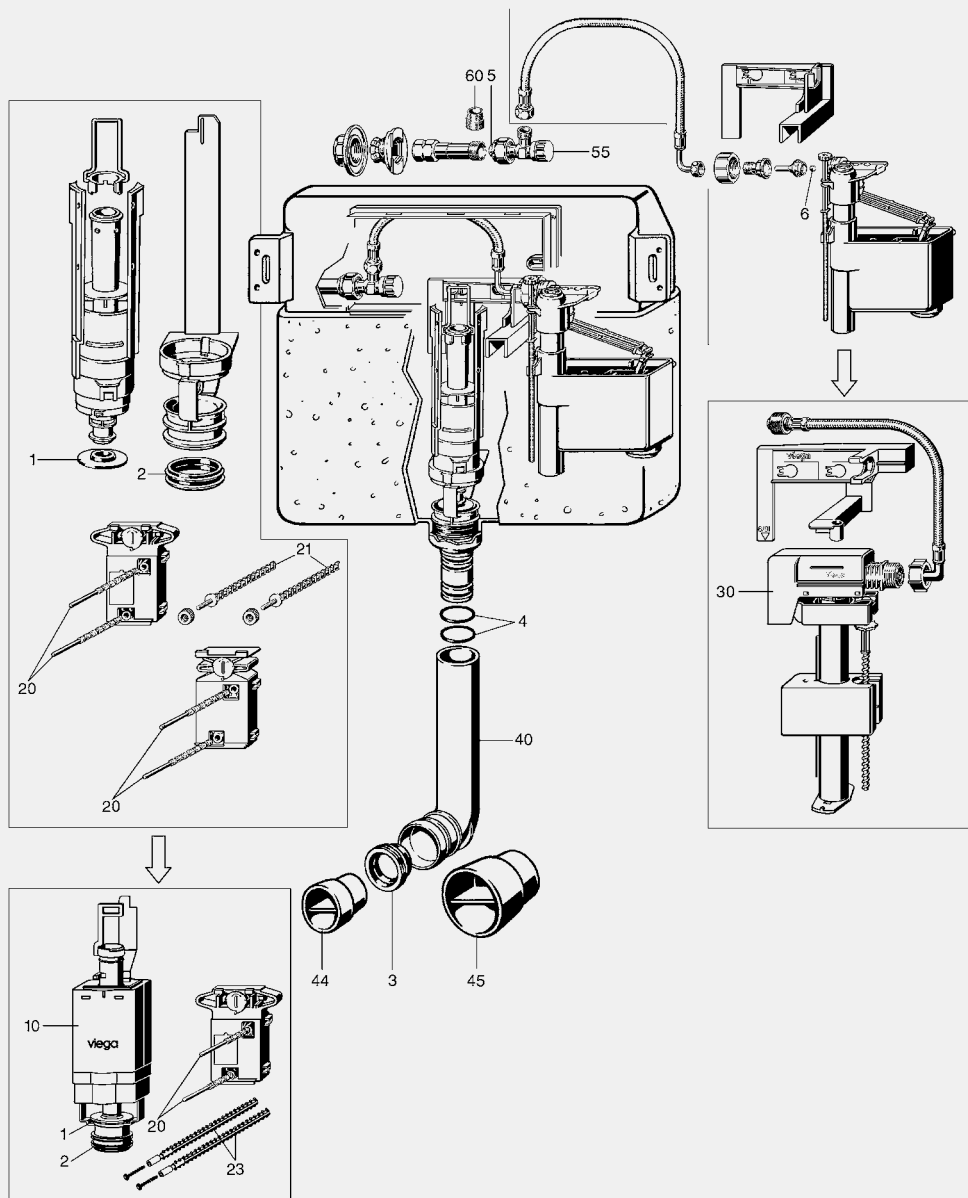
Viega ugradni vodokotliči Visign 1H za potisne ploče Visign, pokretanje sa prednje strane, od 1999.-2007., primenjeno u: Viegaswift modelu 8000, 8000.90, 8000.99, 8032, 8039, 8112 Steptec model 8461 Viega Eco Plus model 8161.5,8161.80, 8161.90 Viega Mono model 8310

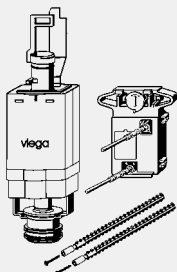

Garnitura odvodnih ventila

- za sledeće komponente ili namene: ugradni vodokotlić 1H, ugradni vodokotlić 2H, zamena postojeće potisnom pločom Visign for Style ili Visign for More
- plastika
- aktiviranje sa prednje strane, dvokoličinska tehnika ispiranja

Oprema

Garnitura odvodnih ventila, sedište odvodnog ventila, potisna mehanika, garnitura poluga za pokretanje, set navojnih šipki, hvataljka

- Sl. 1, 2, 10, 20, 22, 23

Model 8310.0

| | PJ | Artikal | | |
|--|----|---------|--|--|
| | 1 | 611 224 | | |

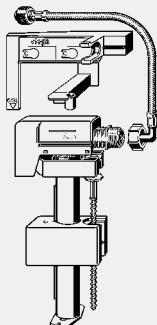
Garnitura ventila za punjenje

- za sledeće komponente ili namene: ugradni vodokotlić 1H, ugradni vodokotlić 1L, ugradni vodokotlić 2L, ugradni vodokotlić Standard 1S

- plastika

Oprema

Ventil za punjenje, savitljivo crevo, držač ventila za punjenje

- Sl. 30

Model 8310.74

| | PJ | Artikal | | |
|--|----|---------|--|--|
| | 1 | 759 254 | | |

Set zaptivača
Oprema

Garnitura O-prstena za odvodni nastavak ugradnih vodokotlića 1H, 2H, 1C, 2C, 1S i 2S, O-ring zaptivač za ugaoni ventil, po jedan zaptivač za odvodni ventil, za sedište odvodnog ventila, za ventil za punjenje, za koleno cevi za ispiranje

- Sl. 1, 2, 3, 4, 5, 6

Model 8310.20

| | PJ | Artikal | | |
|--|----|---------|--|--|
| | 1 | 405 577 | | |

Ugaoni ventil

- za sledeće komponente ili namene: ugradni vodokotlić 1H, ugradni vodokotlić 1L, ugradni vodokotlić 1C, ugradni vodokotlić 2H, ugradni vodokotlić 2L, ugradni vodokotlić 2C, ugradni vodokotlić Standard 1S, ugradni vodokotlić Standard 2S

- mesing

- G-navoj

Oprema

Utično-navojni priključak za laganu montažu sa izlazom G%, G¾

- Sl. 5, 55

Model 8310.28

| | PJ | Artikal | | |
|--|----|---------|--|--|
| | 1 | 407 575 | | |

Set navojnih šipki

- za sledeće komponente ili namene: ugradni vodokotlić 1H, ugradni vodokotlić 1L, ugradni vodokotlić 1C, ugradni vodokotlić Standard 1S

- plastika

- Sl. 21

Model 8310.33

| AS | L | M | PJ | Artikal | | |
|----|-----|---|----|---------|--|--|
| 2 | 120 | 6 | 1 | 407 636 | | |

AS = broj komada u setu

Garnitura poluga za pokretanje

- rezervni deo za sledeće komponente ili namene: potisna ploča Standard 1 model 8180.1, potisna ploča Visign for Style 10 model 8315.1, potisna ploča Visign for Public 1 model 8326.1, potisna ploča Visign for Style 13 model 8333.1, potisna ploča Visign for Style 14 model 8334.1
- Sl. 20

Model 8310.31

| M | L | AS | PJ | Artikal |
|---|-----|----|----|---------|
| 8 | 130 | 2 | 1 | 407 605 |

AS = broj komada u setu

Zastitni pokrivač

- za sledeće komponente ili namene: ugradni vodokotlić 1H, ugradni vodokotlić 1L, ugradni vodokotlić Standard 1S
- plastika

Model 8310.46

| Izvedba | PJ | Artikal |
|---------|----|---------|
| žuta | 1 | 462 192 |

Revizioni otvor

- za sledeće komponente ili namene: ugradni vodokotlić 1H, ugradni vodokotlić 1L, ugradni vodokotlić 1C, ugradni vodokotlić 2H, ugradni vodokotlić 2L, ugradni vodokotlić 2C, ugradni vodokotlić Standard 1S, ugradni vodokotlić Standard 2S
- plastika

Oprema

Zastitni pokrivač

Model 8310.35

| B | H | Izvedba | PJ | Artikal |
|-----|-----|---------|----|---------|
| 243 | 113 | žuta | 1 | 407 650 |

Redukcija

- za sledeće komponente ili namene: ugradni vodokotlić 1H, ugradni vodokotlić Standard 1S
- odgovara za sledeće komponente ili namene: ugaoni ventil model 8310.28
- bronza
- R-navoj
- Sl. 60

Model 8310.41

| M | G | OK | PJ | Artikal |
|-----|-----|----|----|---------|
| 5/8 | 1/2 | 12 | 5 | 444 723 |

OK = otvor ključa

Koleno cevi za ispiranje

- za sledeće komponente ili namene: ugradni vodokotlić 1H, ugradni vodokotlić 1C, ugradni vodokotlić Standard 1S
- rezervni deo za sledeće komponente ili namene: Viega Mono-WC-blok model 8310.2
- plastika
- Sl. 3, 40

Model 8310.37

| L | PJ | Artikal |
|-----|----|---------|
| 285 | 1 | 407 681 |

Zastitni čep

- za sledeće komponente ili namene: koleno cevi za ispiranje
- plastika
- Sl. 44

Model 8310.39

| PJ | Artikal |
|----|---------|
| 1 | 407 704 |



Zastitni čep

- za sledeće komponente ili
- namene: odvodno koleno DN90
- plastika
- Sl. 45

Model 8010.23

| DN | PJ | Artikal | | |
|----|----|----------------|--|--|
| 90 | 1 | 308 377 | | |

UGRADNI VODOKOTLIČ 1L, AKTIVIRANJE SA PREDNJE STRANE

Viega ugradni vodokotlič Visign 1L za potisne ploče Visign, niskomontažna izvedba, pokretanje sa prednje strane, od 1999.-2007., primenjeno u:
 Viegaswift model 8038
 Steptec model 8438
 Viega Eco Plus model 8138
 Viega Mono model 8338

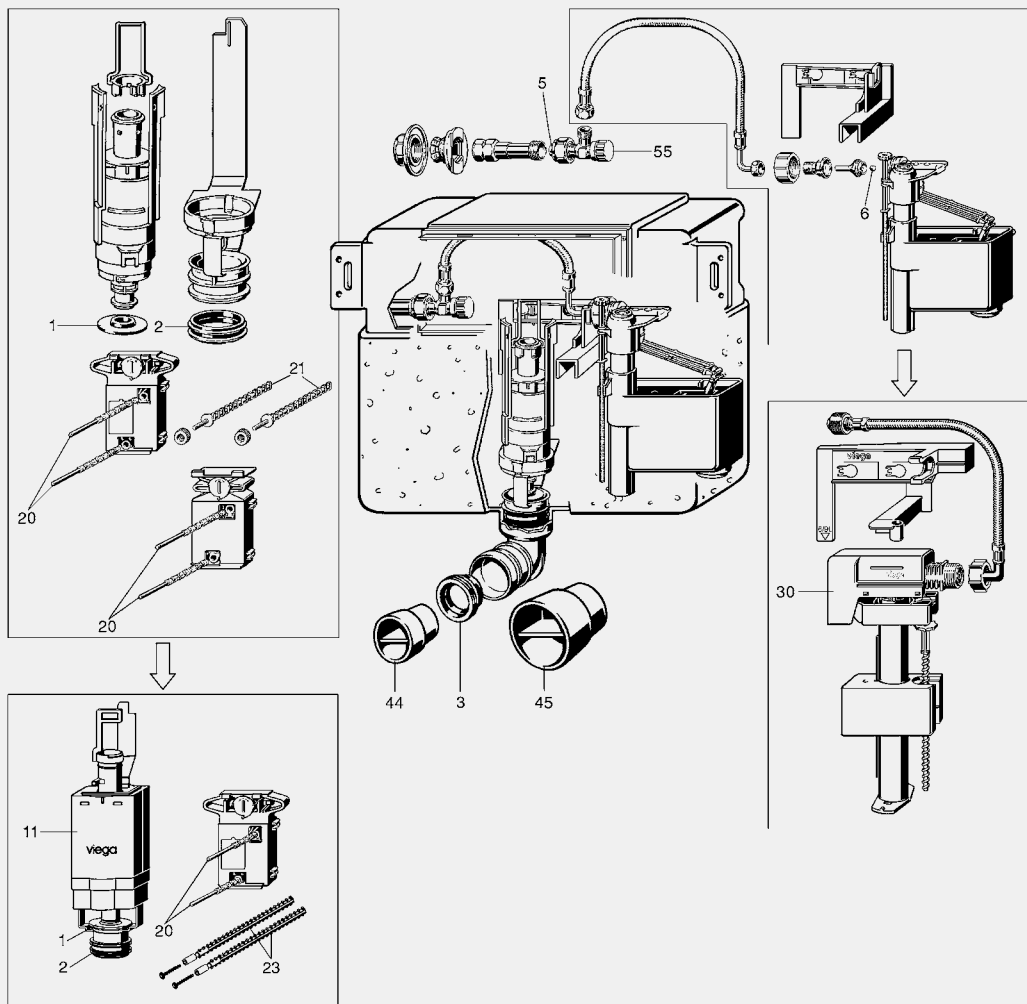

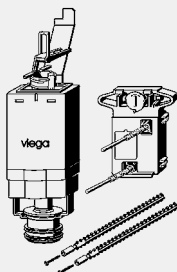
Garnitura odvodnih ventila

- za sledeće komponente ili namene: ugradni vodokotlić 1L, ugradni vodokotlić 2L, zamena postojeće potisnom pločom Visign for Style ili Visign for More
- plastika
- niskomontažna varijanta, aktiviranje sa prednje ili sa gornje strane, dvokoličinska tehnika ispiranja

Oprema

Garnitura odvodnih ventila, sedište odvodnog ventila, potisna mehanika, garnitura poluga za pokretanje, set navojnih šipki, hvataljka

- Sl. 1, 2, 11, 20, 22, 23

Model 8038.0

| | PJ | Artikal | | |
|--|----|---------|--|--|
| | 1 | 611 231 | | |

Set zaptivača
Oprema

Garnitura O-prstenova za odvodni nastavak ugradnih vodokotlića 1H, 2H, 1C, 2C, 1S i 2S, O-ring zaptivač za ugaoni ventil, po jedan zaptivač za odvodni ventil, za sedište odvodnog ventila, za ventil za punjenje, za koleno cevi za ispiranje

- Sl. 1, 2, 3, 4, 5, 6

Model 8310.20

| | PJ | Artikal | | |
|--|----|---------|--|--|
| | 1 | 405 557 | | |

Ugaoni ventil

- za sledeće komponente ili namene: ugradni vodokotlić 1H, ugradni vodokotlić 1L, ugradni vodokotlić 1C, ugradni vodokotlić 2H, ugradni vodokotlić 2L, ugradni vodokotlić 2C, ugradni vodokotlić Standard 1S, ugradni vodokotlić Standard 2S

- mesing
- G-navoj

Oprema

Utično-navojni priključak za laganu montažu sa izlazom G%, G%

- Sl. 5, 55

Model 8310.28

| | PJ | Artikal | | |
|--|----|---------|--|--|
| | 1 | 407 575 | | |

Set navojnih šipki

- za sledeće komponente ili namene: ugradni vodokotlić 1H, ugradni vodokotlić 1L, ugradni vodokotlić 1C, ugradni vodokotlić Standard 1S

- plastika
- Sl. 21

Model 8310.33

| AS | L | M | PJ | Artikal | | |
|----|-----|---|----|---------|--|--|
| 2 | 120 | 6 | 1 | 407 636 | | |

AS = broj komada u setu

Garnitura poluga za pokretanje

- rezervni deo za sledeće komponente ili namene: potisna ploča Standard 1 model 8180.1, potisna ploča Visign for Style 10 model 8315.1, potisna ploča Visign for Public 1 model 8326.1, potisna ploča Visign for Style 13 model 8333.1, potisna ploča Visign for Style 14 model 8334.1

- Sl. 20

Model 8310.31

| M | L | AS | PJ | Artikal | | |
|---|-----|----|----|---------|--|--|
| 8 | 130 | 2 | 1 | 407 605 | | |

AS = broj komada u setu

Zastitni pokrivač

- za sledeće komponente ili namene: ugradni vodokotlić 1H, ugradni vodokotlić 1L, ugradni vodokotlić Standard 1S

- plastika

Model 8310.46

| Izvedba | PJ | Artikal | | |
|---------|----|---------|--|--|
| žuta | 1 | 462 192 | | |

Revizorni otvor

- za sledeće komponente ili namene: ugradni vodokotlić 1H, ugradni vodokotlić 1L, ugradni vodokotlić 1C, ugradni vodokotlić 2H, ugradni vodokotlić 2L, ugradni vodokotlić 2C, ugradni vodokotlić Standard 1S, ugradni vodokotlić Standard 2S

- plastika

Oprema

Zastitni pokrivač

Model 8310.35

| B | H | Izvedba | PJ | Artikal | | |
|-----|-----|---------|----|----------------|--|--|
| 243 | 113 | žuta | 1 | 407 650 | | |

Zastitni čep

- za sledeće komponente ili namene: koleno cevi za ispiranje

- plastika

- Sl. 44

Model 8310.39

| PJ | Artikal | | |
|----|----------------|--|--|
| 1 | 407 704 | | |

Zastitni čep

- za sledeće komponente ili namene: odvodno koleno DN90

- plastika

- Sl. 45

Model 8010.23

| DN | PJ | Artikal | | |
|----|----|----------------|--|--|
| 90 | 1 | 308 377 | | |

UGRADNI VODOKOTLIĆ 1L, AKTIVIRANJE ISPIRANJA SA GORNJE STRANE

Viega ugradni vodokotlić Visign 1L za potisne ploče Visign, niskomontažna izvedba, pokretanje sa gornje strane, od 1999.-2007., primenjeno u:
 Viegaswift model 8037
 Steptec model 8437
 Viega Eco Plus model 8137
 Viega Mono model 8337

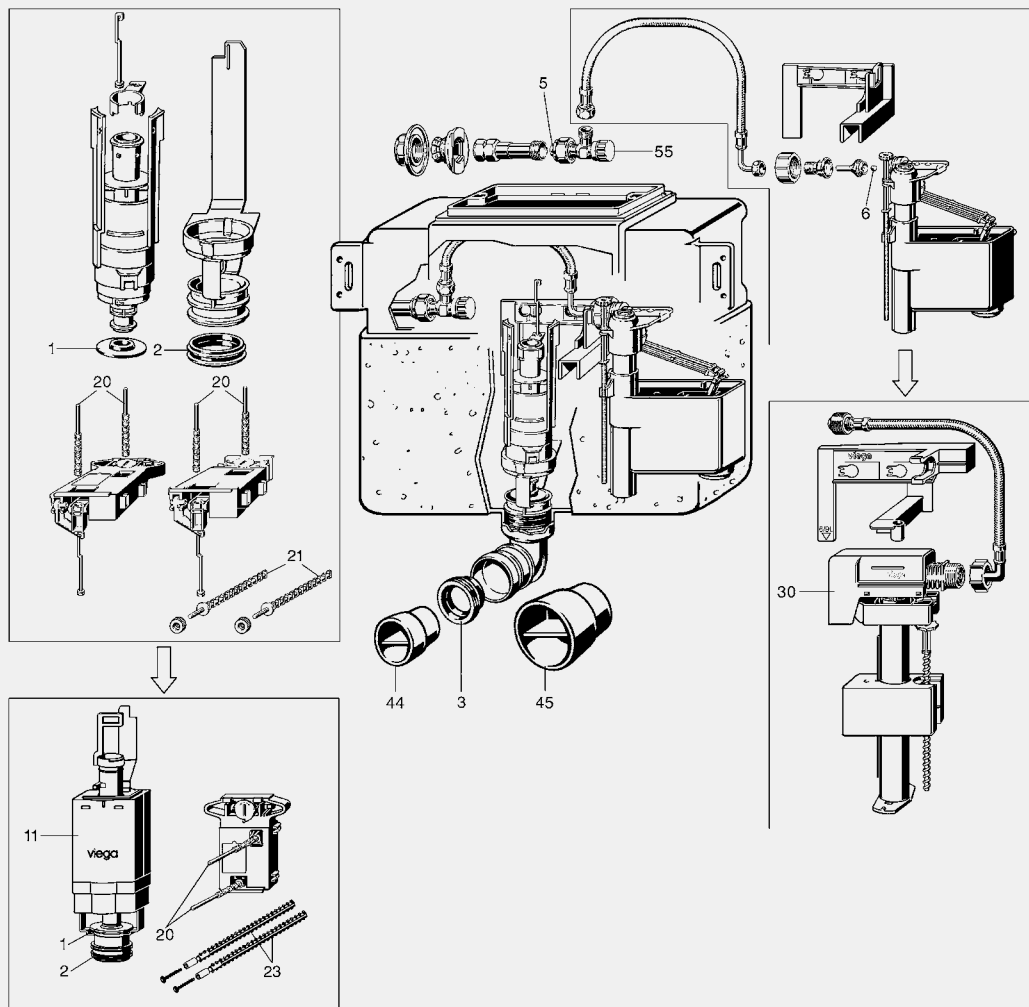

T7



Garnitura odvodnih ventila

- za sledeće komponente ili namene: ugradni vodokotlić 1L, ugradni vodokotlić 2L, zamena postojeće potisnom pločom Visign for Style ili Visign for More
- plastika
- niskomontažna varijanta, aktiviranje sa prednje ili sa gornje strane, dvokoličinska tehnika ispiranja

Oprema

Garnitura odvodnih ventila, sedište odvodnog ventila, potisna mehanika, garnitura poluga za pokretanje, set navojnih šipki, hvataljka

- Sl. 1, 2, 11, 20, 22, 23

Model 8038.0

| | PJ | Artikal | | |
|--|----|---------|--|--|
| | 1 | 611 231 | | |

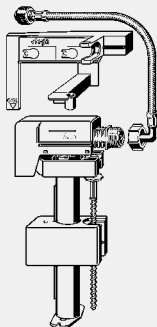

Garnitura ventila za punjenje

- za sledeće komponente ili namene: ugradni vodokotlić 1H, ugradni vodokotlić 1L, ugradni vodokotlić 2L, ugradni vodokotlić Standard 1S

- plastika

Oprema

Ventil za punjenje, savitljivo crevo, držač ventila za punjenje

- Sl. 30

Model 8310.74

| | PJ | Artikal | | |
|--|----|---------|--|--|
| | 1 | 759 254 | | |



Set zaptivača

Oprema

Garnitura O-prstenova za odvodni nastavak ugradnih vodokotlića 1H, 2H, 1C, 2C, 1S i 2S, O-ring zaptivač za ugaoni ventil, po jedan zaptivač za odvodni ventil, za sedište odvodnog ventila, za ventil za punjenje, za koleno cevi za ispiranje

- Sl. 1, 2, 3, 4, 5, 6

Model 8310.20

| | PJ | Artikal | | |
|--|----|---------|--|--|
| | 1 | 405 557 | | |



Ugaoni ventil

- za sledeće komponente ili namene: ugradni vodokotlić 1H, ugradni vodokotlić 1L, ugradni vodokotlić 1C, ugradni vodokotlić 2H, ugradni vodokotlić 2L, ugradni vodokotlić 2C, ugradni vodokotlić Standard 1S, ugradni vodokotlić Standard 2S

- mesing
- G-navoj

Oprema

Utično-navojni priključak za laganu montažu sa izlazom G%, G%

- Sl. 5, 55

Model 8310.28

| | PJ | Artikal | | |
|--|----|---------|--|--|
| | 1 | 407 575 | | |



Set navojnih šipki

- za sledeće komponente ili namene: ugradni vodokotlić 1H, ugradni vodokotlić 1L, ugradni vodokotlić 1C, ugradni vodokotlić Standard 1S

- plastika
- Sl. 21

Model 8310.33

| AS | L | M | PJ | Artikal | | |
|----|-----|---|----|---------|--|--|
| 2 | 120 | 6 | 1 | 407 636 | | |

AS = broj komada u setu

Garnitura poluga za pokretanje

- rezervni deo za sledeće komponente ili namene: potisna ploča Standard 1 model 8180.1, potisna ploča Visign for Style 10 model 8315.1, potisna ploča Visign for Public 1 model 8326.1, potisna ploča Visign for Style 13 model 8333.1, potisna ploča Visign for Style 14 model 8334.1
- Sl. 20

Model 8310.31

| M | L | AS | PJ | Artikal | | |
|---|-----|----|----|----------------|--|--|
| 8 | 130 | 2 | 1 | 407 605 | | |

AS = broj komada u setu

Zastitni pokrivač

- za sledeće komponente ili namene: ugradni vodokotlić 1H, ugradni vodokotlić 1L, ugradni vodokotlić Standard 1S

- plastika

Model 8310.46

| Izvedba | PJ | Artikal | | |
|---------|----|----------------|--|--|
| žuta | 1 | 462 192 | | |

T7

Revizioni otvor

- za sledeće komponente ili namene: ugradni vodokotlić 1H, ugradni vodokotlić 1L, ugradni vodokotlić 1C, ugradni vodokotlić 2H, ugradni vodokotlić 2L, ugradni vodokotlić 2C, ugradni vodokotlić Standard 1S, ugradni vodokotlić Standard 2S

- plastika

Oprema

Zastitni pokrivač

Model 8310.35

| B | H | Izvedba | PJ | Artikal | | |
|-----|-----|---------|----|----------------|--|--|
| 243 | 113 | žuta | 1 | 407 650 | | |

Zastitni čep

- za sledeće komponente ili namene: koleno cevi za ispiranje

- plastika

- Sl. 44

Model 8310.39

| | PJ | Artikal | | |
|--|----|----------------|--|--|
| | 1 | 407 704 | | |

Zastitni čep

- za sledeće komponente ili namene: odvodno koleno DN90

- plastika

- Sl. 45

Model 8010.23

| DN | PJ | Artikal | | |
|----|----|----------------|--|--|
| 90 | 1 | 308 377 | | |

UGRADNI UGAONI VODOKOTLIČ 1C, AKTIVIRANJE SA PREDNJE STRANE

Viega ugradni ugaoni vodokotlič Visign 1C za potisne ploče Visign, od 2005-2007, primenjeno u: Viega Eco Plus model 8141

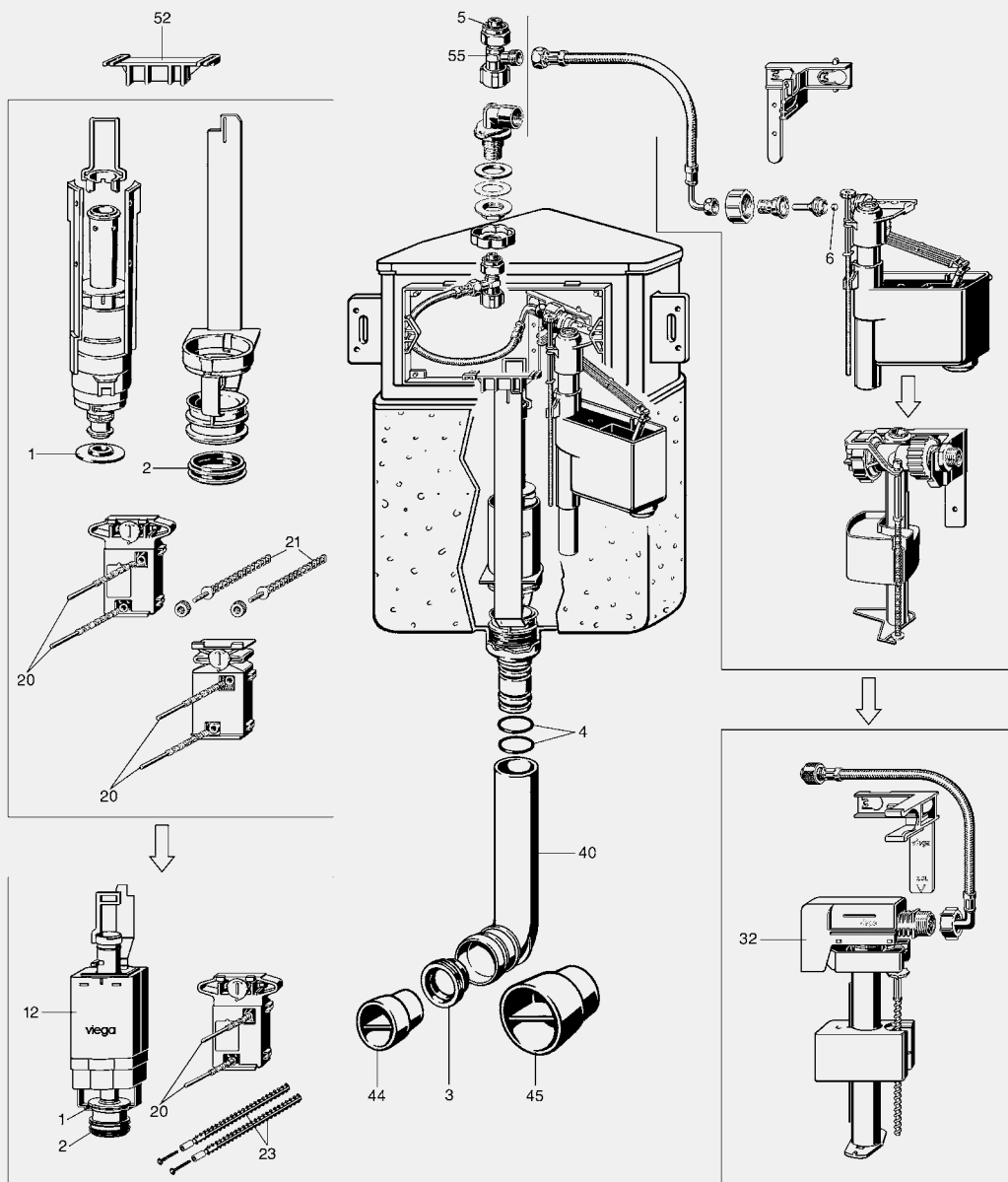

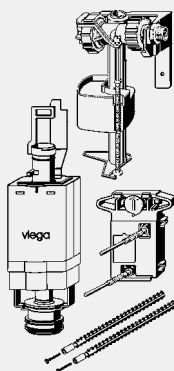
Rezervni delovi u setu

- za sledeće komponente ili namene: ugradni vodokotlić 1C, ugradni vodokotlić 2C, zamena postojeće potisnom pločom Visign for Style ili Visign for More
- plastika
- aktiviranje sa prednje strane, dvokoličinska tehnika ispiranja

Oprema

Garnitura odvodnih ventila, sedište odvodnog ventila, potisna mehanika, garnitura poluga za pokretanje, set navojnih šipki, hvataljka, ventil za punjenje

- Sl. 1, 2, 12, 20, 22, 23, 32

Model 8141.0

| | PJ | Artikal | | |
|--|----|---------|--|--|
| | 1 | 611 255 | | |

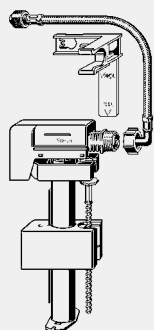
Garnitura ventila za punjenje

- za sledeće komponente ili namene: ugradni vodokotlić 1C, ugradni vodokotlić 2C
- plastika

Oprema

Ventil za punjenje, savitljivo crevo, držač ventila za punjenje

- Sl. 32

Model 8310.72

| | PJ | Artikal | | |
|--|----|---------|--|--|
| | 1 | 717 742 | | |

Set zaptivača
Oprema

Garnitura O-prstenova za odvodni nastavak ugradnih vodokotlića 1H, 2H, 1C, 2C, 1S i 2S, O-ring zaptivač za ugaoni ventil, po jedan zaptivač za odvodni ventil, za sedište odvodnog ventila, za ventil za punjenje, za koleno cevi za ispiranje

- Sl. 1, 2, 3, 4, 5, 6

Model 8310.20

| | PJ | Artikal | | |
|--|----|---------|--|--|
| | 1 | 405 557 | | |

Ugaoni ventil

- za sledeće komponente ili namene: ugradni vodokotlić 1H, ugradni vodokotlić 1L, ugradni vodokotlić 1C, ugradni vodokotlić 2H, ugradni vodokotlić 2L, ugradni vodokotlić 2C, ugradni vodokotlić Standard 1S, ugradni vodokotlić Standard 2S

- mesing
- G-navoj

Oprema

Utično-navojni priključak za laganu montažu sa izlazom G%, G¾

- Sl. 5, 55

Model 8310.28

| | PJ | Artikal | | |
|--|----|---------|--|--|
| | 1 | 407 575 | | |

Set navojnih šipki

- za sledeće komponente ili namene: ugradni vodokotlić 1H, ugradni vodokotlić 1L, ugradni vodokotlić 1C, ugradni vodokotlić Standard 1S

- plastika
- Sl. 21

Model 8310.33

| AS | L | M | PJ | Artikal | | |
|----|-----|---|----|---------|--|--|
| 2 | 120 | 6 | 1 | 407 636 | | |

AS = broj komada u setu



Garnitura poluga za pokretanje

- rezervni deo za sledeće komponente ili namene: potisna ploča Standard 1 model 8180.1, potisna ploča Visign for Style 10 model 8315.1, potisna ploča Visign for Public 1 model 8326.1, potisna ploča Visign for Style 13 model 8333.1, potisna ploča Visign for Style 14 model 8334.1
- Sl. 20

Model 8310.31

| M | L | AS | PJ | Artikal |
|---|-----|----|----|---------|
| 8 | 130 | 2 | 1 | 407 605 |

AS = broj komada u setu

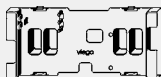

Zastitni pokrivač

- za sledeće komponente ili namene: ugradni vodokotlić 1C, ugradni vodokotlić 2H, ugradni vodokotlić 2L, ugradni vodokotlić 2C, ugradni vodokotlić Standard 2S

- plastika

Oprema

Set navojnih šipki

Model 8310.19

| Izvedba | PJ | Artikal |
|---------|----|---------|
| siva | 1 | 610 869 |



Revizioni otvor

- za sledeće komponente ili namene: ugradni vodokotlić 1H, ugradni vodokotlić 1L, ugradni vodokotlić 1C, ugradni vodokotlić 2H, ugradni vodokotlić 2L, ugradni vodokotlić 2C, ugradni vodokotlić Standard 1S, ugradni vodokotlić Standard 2S

- plastika

Oprema

Zastitni pokrivač

Model 8310.35

| B | H | Izvedba | PJ | Artikal |
|-----|-----|---------|----|---------|
| 243 | 113 | žuta | 1 | 407 650 |



Držać

- za sledeće komponente ili namene: ugradni vodokotlić 1C, ugradni vodokotlić 2C

- plastika

- Sl. 52

Model 8141.23

| PJ | Artikal |
|----|---------|
| 1 | 573 188 |



Koleno cevi za ispiranje

- za sledeće komponente ili namene: ugradni vodokotlić 1H, ugradni vodokotlić 1C, ugradni vodokotlić Standard 1S

- rezervni deo za sledeće komponente ili namene: Viega Mono-WC-blok model 8310.2

- plastika

- Sl. 3, 40

Model 8310.37

| L | PJ | Artikal |
|-----|----|---------|
| 285 | 1 | 407 681 |



Zastitni čep

- za sledeće komponente ili namene: koleno cevi za ispiranje

- plastika

- Sl. 44

Model 8310.39

| PJ | Artikal |
|----|---------|
| 1 | 407 704 |



Zastitni čep

- za sledeće komponente ili
- namene: odvodno koleno DN90
- plastika
- Sl. 45

Model 8010.23

| DN | PJ | Artikal | | |
|----|----|----------------|--|--|
| 90 | 1 | 308 377 | | |

UGRADNI VODOKOTLIĆ 1F ZA POTISNE PLOČE VISIGN, AKTIVIRANJE ISPIRANJA SA PREDNJE STRANE

Ugradni vodokotlić Visign 1F za potisne ploče Visign, aktiviranje ispiranja sa prednje strane, od godine proizvodnje 2009, primenjeno u:
 Viega Mono Tec model 8308, 8308.8
 Viega Mono Slim model 8308.1

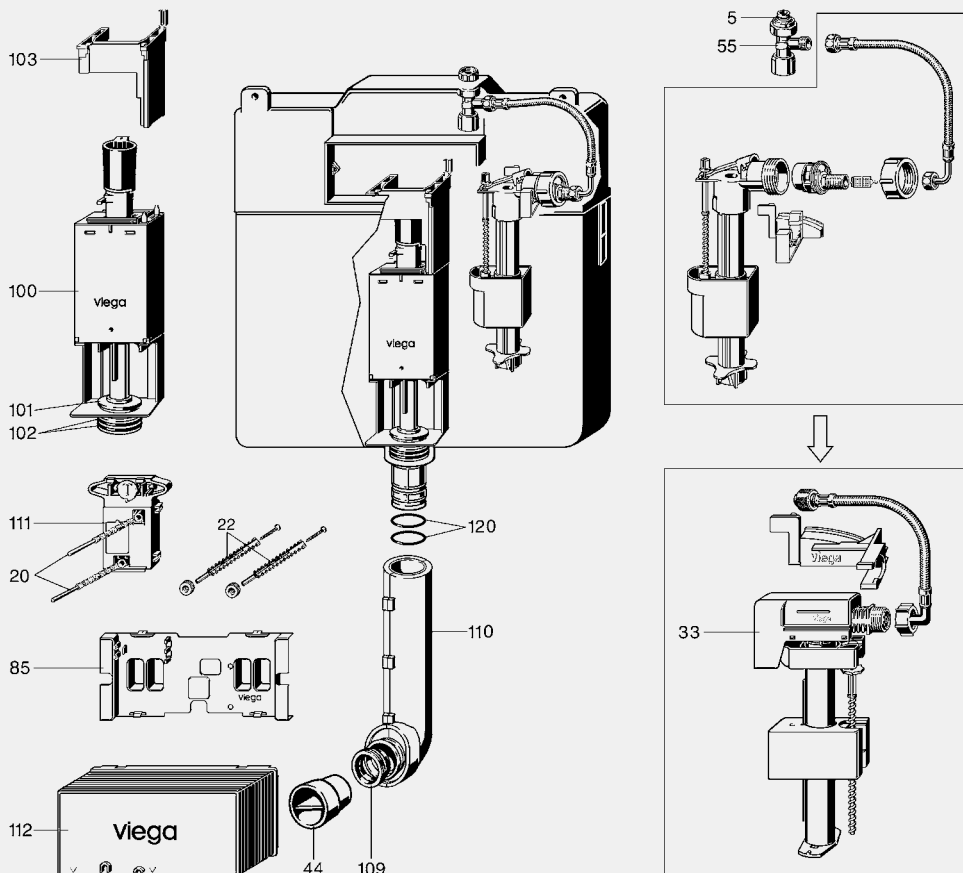

Garnitura odvodnih ventila

- plastika
 - Sl. 100, 101, 102
- Model 8308.81**

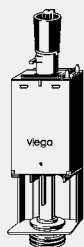

| PJ | Artikal |
|----|---------|
| 1 | 662 677 |

Set zaptivača

- guma
- Oprema**
 Zaptivač odvodnog ventila, zaptivač sedišta ventila
 - Sl. 101, 102
- Model 8308.20**



| PJ | Artikal |
|----|---------|
| 1 | 662 660 |

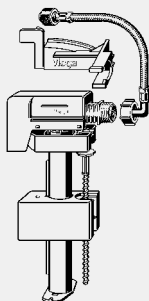

Garnitura ventila za punjenje

- za sledeće komponente ili namene: ugradni vodokotlić 1F
- plastika

Oprema

Ventil za punjenje, savitljivo crevo, držač ventila za punjenje

Model 8310.73

| | PJ | Artikal | | |
|--|----|---------|--|--|
| | 1 | 718 176 | | |



Ugaoni ventil

- za sledeće komponente ili namene: ugradni vodokotlić 1H, ugradni vodokotlić 1L, ugradni vodokotlić 1C, ugradni vodokotlić 2H, ugradni vodokotlić 2L, ugradni vodokotlić 2C, ugradni vodokotlić Standard 1S, ugradni vodokotlić Standard 2S

- mesing
- G-navoj

Oprema

Utično-navojni priključak za laganu montažu sa izlazom G½, G¾

- Sl. 5, 55

Model 8310.28

| | PJ | Artikal | | |
|--|----|---------|--|--|
| | 1 | 407 575 | | |

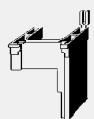

Distancer

- plastika
- Sl. 103

Model 8308.21

| | PJ | Artikal | | |
|--|----|---------|--|--|
| | 1 | 662 745 | | |

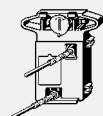

Potisna mehanika

- plastika
- dvokoličinska tehnika ispiranja, aktiviranje sa prednje strane
- Sl. 33, 111

Model 8308.59

| | PJ | Artikal | | |
|--|----|---------|--|--|
| | 1 | 662 707 | | |

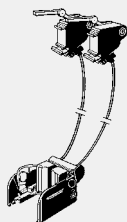

Potezni mehanizam

- odgovara za sledeće komponente ili namene: potisna ploča Visign for Public 2 model 8327.1, potisna ploča Visign for Style 11 model 8331.1, potisna ploča Visign for Style 12 model 8332.1, 8332.4, potisna ploča Visign for More 100 model 8352.1, potisna ploča Visign for More 102 model 8353.1, potisna ploča Visign for More 104 model 8354.1, potisna ploča Visign for More 103 model 8355.1

- plastika

- aktiviranje sa prednje ili sa gornje strane, dvokoličinska tehnika ispiranja

Model 8310.82

| L | PJ | Artikal | | |
|-----|----|---------|--|--|
| 300 | 1 | 604 134 | | |

Garnitura poluga za pokretanje

- rezervni deo za sledeće komponente ili namene: potisna ploča Standard 1 model 8180.1, potisna ploča Visign for Style 10 model 8315.1, potisna ploča Visign for Public 1 model 8326.1, potisna ploča Visign for Style 13 model 8333.1, potisna ploča Visign for Style 14 model 8334.1
- Sl. 20

Model 8310.31

| M | L | AS | PJ | Artikal |
|---|-----|----|----|---------|
| 8 | 130 | 2 | 1 | 407 605 |

AS = broj komada u setu



Set navojnih šipki

- za sledeće komponente ili namene: ugradni vodokotlić 2H, ugradni vodokotlić 2L, ugradni vodokotlić 2C, ugradni vodokotlić Standard 2S
- plastika
- Sl. 22

Model 8250.1

| AS | L | M | PJ | Artikal |
|----|-----|---|----|---------|
| 2 | 110 | 6 | 1 | 605 575 |

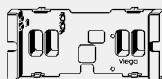
AS = broj komada u setu

Zastitni pokrivač

- plastika

Oprema

Set navojnih šipki

- Sl. 85

Model 8308.19

| PJ | Artikal |
|----|---------|
| 1 | 662 714 |

Revizioni otvor

- plastika

- Sl. 112

Model 8308.35

| PJ | Artikal |
|----|---------|
| 1 | 662 721 |



Garnitura O-zaptivača

- za sledeće komponente ili namene: odvodni nastavak ugradnog vodokotlića, ugradni vodokotlić 1H, ugradni vodokotlić 1C, ugradni vodokotlić 2H, ugradni vodokotlić 2C, ugradni vodokotlić Standard 1S, ugradni vodokotlić Standard 2S
- Sl. 34

Model 8310.40

| Ø | s | AS | PJ | Artikal |
|----|---|----|----|---------|
| 43 | 3 | 2 | 1 | 408 978 |

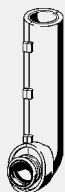
AS = broj komada u setu

Koleno cevi za ispiranje

- plastika

Oprema

Zaštita od kondenzacije

- Sl. 36, 110

Model 8308.24

| L | PJ | Artikal |
|-----|----|---------|
| 275 | 1 | 663 834 |

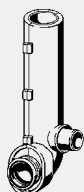
Koleno cevi za ispiranje

- odgovara za sledeće komponente ili namene: Viega Mono Slim-ugradni vodokotlić 1F model 8308.1

- plastika

Oprema

Priključak odzrake, zaptivač cevi za ispiranje, zaštita od kondenzacije

Model 8308.34

| L | PJ | Artikal |
|-----|----|----------|
| 275 | 1 | 705 817* |

* = Isporuka samo još iz zaliha na skladištu



Zastitni čep

- za sledeće komponente ili namene: koleno cevi za ispiranje
- plastika
- Sl. 44

Model 8310.39

| | PJ | Artikal | | |
|--|----|---------|--|--|
| | 1 | 407 704 | | |

T7

UGRADNI VODOKOTLIČ 2H, AKTIVIRANJE SA PREDNJE STRANE

Viega ugradni vodokotliči Visign 2H za potisne ploče Visign, pokretanje sa prednje strane, od 2007., primenjeno u: Viegaswift modelu 8000.2, 8032.2, 8032.3, 8039.2 i 8039.3 Steptec model 8461.2 i 8641.3 Viegaswift modelu 8161.2, Viegaswift modelu 8310.2

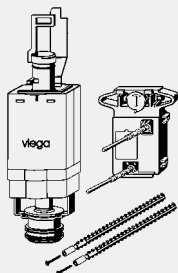
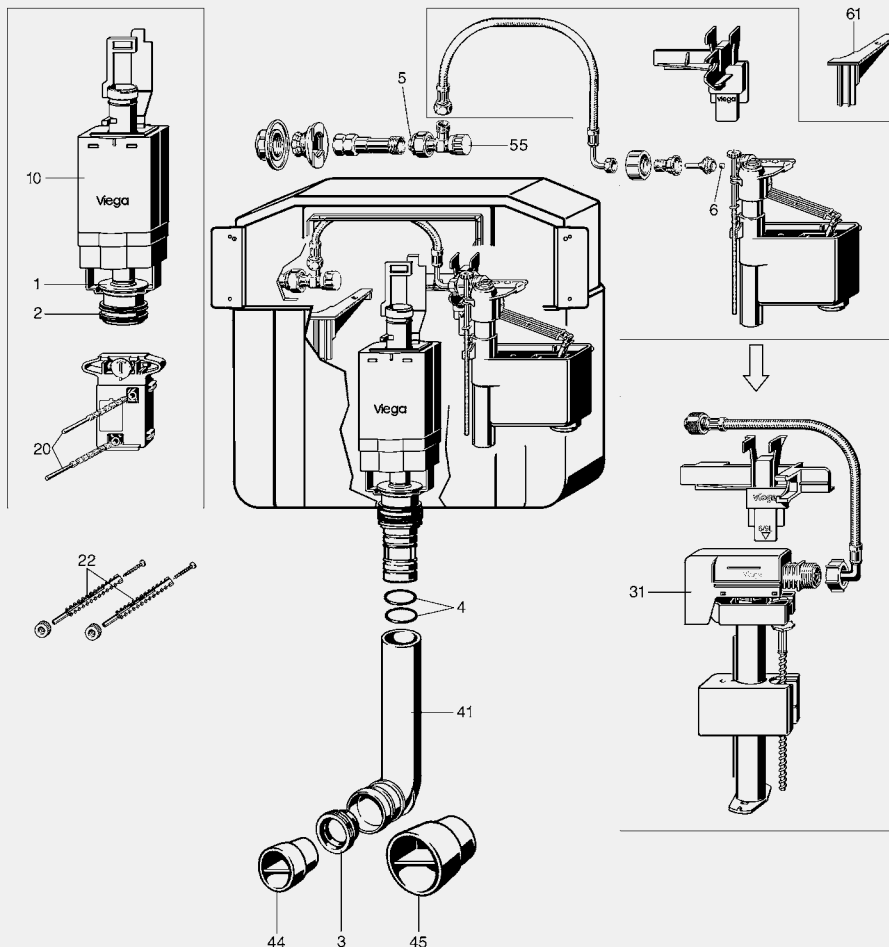

Garnitura odvodnih ventila

- za sledeće komponente ili namene: ugradni vodokotlić 1H, ugradni vodokotlić 2H, zamena postojeće potisnom pločom Visign for Style ili Visign for More
- plastika
- aktiviranje sa prednje strane, dvokoličinska tehnika ispiranja

Oprema

- Garnitura odvodnih ventila, sedište odvodnog ventila, potisna mehanika, garnitura poluga za pokretanje, set navojnih šipki, hvataljka
- Sl. 1, 2, 10, 20, 22, 23

Model 8310.0

| PJ | Artikal |
|----|---------|
| 1 | 611 224 |

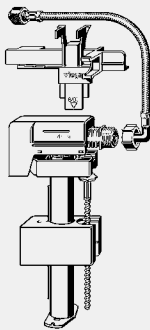

Garnitura ventila za punjenje

- za sledeće komponente ili namene: ugradni vodokotlić 2H, ugradni vodokotlić Standard 2S
- plastika

Oprema

Ventil za punjenje, savitljivo crevo, držač ventila za punjenje

- Sl. 31

Model 8310.75

| | PJ | Artikal | | |
|--|----|---------|--|--|
| | 1 | 718 152 | | |



Set zaptivača

Oprema

Garnitura O-prstenova za odvodni nastavak ugradnih vodokotlića 1H, 2H, 1C, 2C, 1S i 2S, O-ring zaptivač za ugaoni ventil, po jedan zaptivač za odvodni ventil, za sedište odvodnog ventila, za ventil za punjenje, za koleno cevi za ispiranje

- Sl. 1, 2, 3, 4, 5, 6

Model 8310.20

| | PJ | Artikal | | |
|--|----|---------|--|--|
| | 1 | 405 557 | | |



Ugaoni ventil

- za sledeće komponente ili namene: ugradni vodokotlić 1H, ugradni vodokotlić 1L, ugradni vodokotlić 1C, ugradni vodokotlić 2H, ugradni vodokotlić 2L, ugradni vodokotlić 2C, ugradni vodokotlić Standard 1S, ugradni vodokotlić Standard 2S

- mesing
- G-navoj

Oprema

Utično-navojni priključak za laganu montažu sa izlazom G%, G%

- Sl. 5, 55

Model 8310.28

| | PJ | Artikal | | |
|--|----|---------|--|--|
| | 1 | 407 575 | | |



Set navojnih šipki

- za sledeće komponente ili namene: ugradni vodokotlić 2H, ugradni vodokotlić 2L, ugradni vodokotlić 2C, ugradni vodokotlić Standard 2S

- plastika
- Sl. 22

Model 8250.1

| AS | L | M | PJ | Artikal | | |
|----|-----|---|----|---------|--|--|
| 2 | 110 | 6 | 1 | 605 575 | | |

AS = broj komada u setu



Garnitura poluga za pokretanje

- rezervni deo za sledeće komponente ili namene: potisna ploča Standard 1 model 8180.1, potisna ploča Visign for Style 10 model 8315.1, potisna ploča Visign for Public 1 model 8326.1, potisna ploča Visign for Style 13 model 8333.1, potisna ploča Visign for Style 14 model 8334.1

- Sl. 20

Model 8310.31

| M | L | AS | PJ | Artikal | | |
|---|-----|----|----|---------|--|--|
| 8 | 130 | 2 | 1 | 407 605 | | |

AS = broj komada u setu

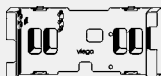
Zastitni pokrivač

- za sledeće komponente ili namene: ugradni vodokotlić 1C, ugradni vodokotlić 2H, ugradni vodokotlić 2L, ugradni vodokotlić 2C, ugradni vodokotlić Standard 2S

- plastika

Oprema

Set navojnih šipki

Model 8310.19

| Izvedba | PJ | Artikal | | |
|---------|----|---------|--|--|
| siva | 1 | 610 869 | | |

Revizioni otvor

- za sledeće komponente ili namene: ugradni vodokotlić 1H, ugradni vodokotlić 1L, ugradni vodokotlić 1C, ugradni vodokotlić 2H, ugradni vodokotlić 2L, ugradni vodokotlić 2C, ugradni vodokotlić Standard 1S, ugradni vodokotlić Standard 2S

- plastika

Oprema

Zastitni pokrivač

Model 8310.35

| B | H | Izvedba | PJ | Artikal | | |
|-----|-----|---------|----|---------|--|--|
| 243 | 113 | žuta | 1 | 407 650 | | |

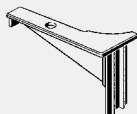
Distancer

- za sledeće komponente ili namene: ugradni vodokotlić 2H

- plastika

- Sl. 61

Model 8000.21

| | PJ | Artikal | | |
|--|----|---------|--|--|
| | 1 | 650 025 | | |

Koleno cevi za ispiranje

- za sledeće komponente ili namene: ugradni vodokotlić 2H, ugradni vodokotlić 2C, ugradni vodokotlić Standard 2S

- nije odgovarajući za sledeće komponente ili namene:

Viega Mono-WC-blok

model 8310.2

- plastika

- Sl. 3, 41

Model 8310.23

| L | PJ | Artikal | | |
|-----|----|---------|--|--|
| 285 | 1 | 610 876 | | |

Zastitni čep

- za sledeće komponente ili namene: koleno cevi za ispiranje

- plastika

- Sl. 44

Model 8310.39

| | PJ | Artikal | | |
|--|----|---------|--|--|
| | 1 | 407 704 | | |

Zastitni čep

- za sledeće komponente ili namene: odvodno koleno DN90

- plastika

- Sl. 45

Model 8010.23

| DN | PJ | Artikal | | |
|----|----|---------|--|--|
| 90 | 1 | 308 377 | | |

UGRADNI VODOKOTLIĆ 2L, AKTIVIRANJE SA PREDNJE ILI SA GORNJE STRANE

Viega ugradnih vodokotlić Visign 2L za potisne ploče Visign, niskomontažna izvedba, pokretanje sa prednje strane, od 2007., primenjeno u:
 Viegaswift model 8038.2 i 8038.3
 Steptec model 8438.2 i 8438.3
 Viega Eco Plus model 8138.2
 Viega Mono model 8338.2

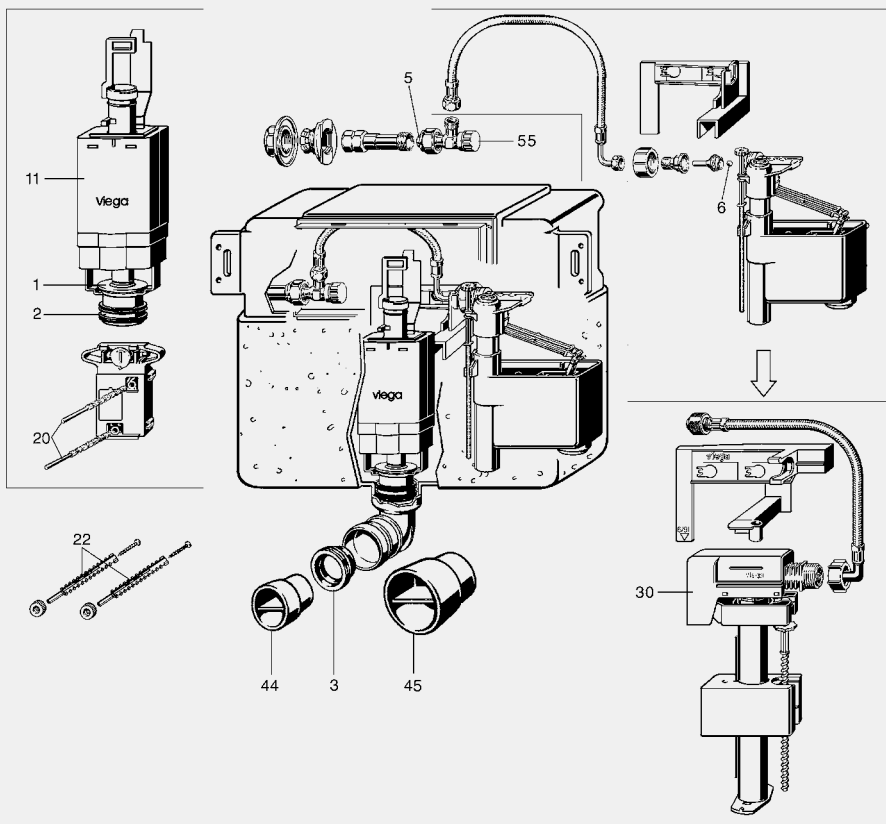

T7

Viega ugradni vodokotlić Visign 2L za potisne ploče Visign, niskomontažna izvedba, pokretanje sa gornje strane, od 2007., primenjeno u:
Viegaswift model 8037.2 i 8037.3
Steptec model 8437.2 i 8437.3
Viega Eco Plus model 8137.2
Viega Mono model 8337.2

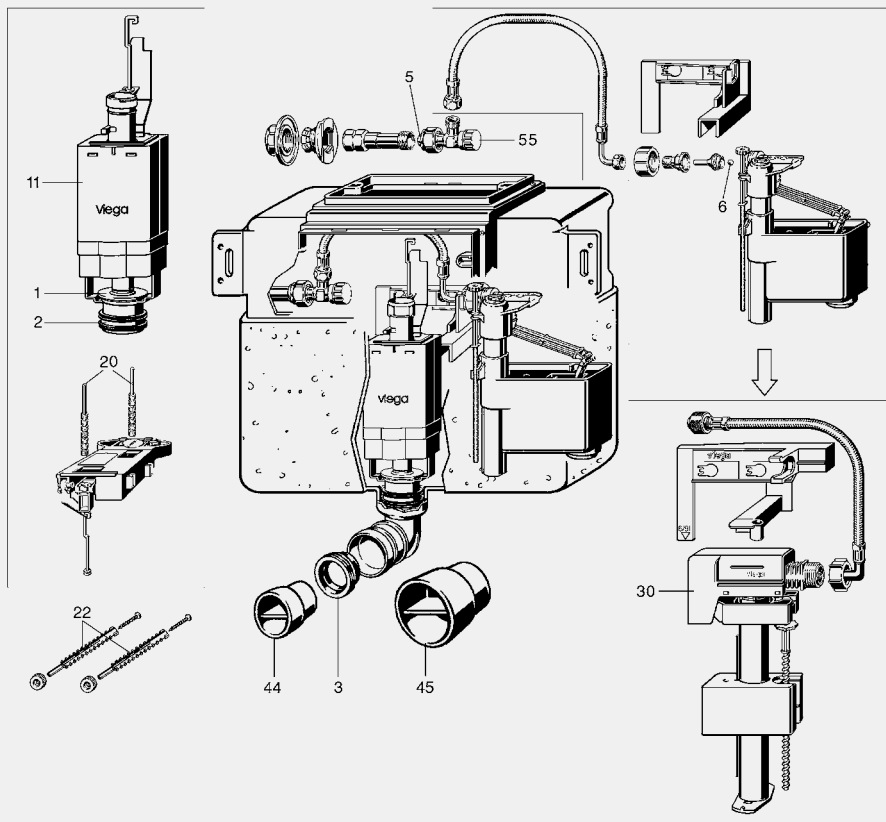

Viega ugradni vodokotlić 2L za potisne ploče Visign, niskomontažna izvedba, aktiviranje ispiranja sa prednje ili sa gornje strane, od godine proizvodnje 2014., primenjeno u: Steptec model 8430.3 i 8430.18

Viega Eco Plus model 8130.2, 8130.45, 8130.18 i 8130.95

Viega Mono model 8330.2

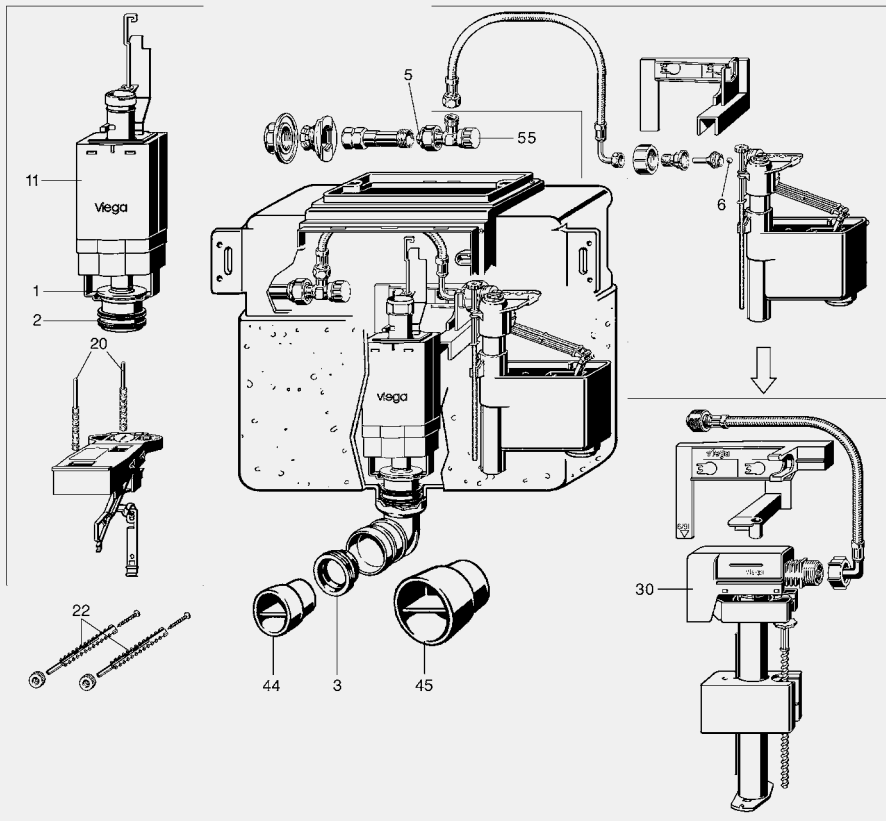

T7

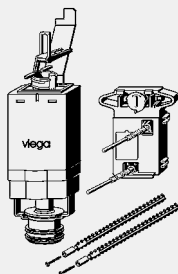

Garnitura odvodnih ventila

- za sledeće komponente ili namene: ugradni vodokotlić 1L, ugradni vodokotlić 2L, zamena postojeće potisnom pločom Visign for Style ili Visign for More
- plastika
- niskomontažna varijanta, aktiviranje sa prednje ili sa gornje strane, dvokoličinska tehnika ispiranja

Oprema

Garnitura odvodnih ventila, sedište odvodnog ventila, potisna mehanika, garnitura poluga za pokretanje, set navojnih šipki, hvataljka

- Sl. 1, 2, 11, 20, 22, 23

Model 8038.0

| PJ | Artikal | | |
|----|---------|--|--|
| 1 | 611 231 | | |

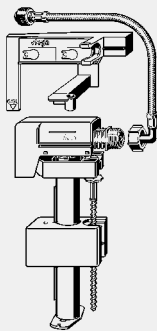

Garnitura ventila za punjenje

- za sledeće komponente ili namene: ugradni vodokotlić 1H, ugradni vodokotlić 1L, ugradni vodokotlić 2L, ugradni vodokotlić Standard 1S

- plastika

Oprema

Ventil za punjenje, savitljivo crevo, držač ventila za punjenje

- Sl. 30

Model 8310.74

| | PJ | Artikal | | |
|--|----|---------|--|--|
| | 1 | 759 254 | | |



Set zaptivača

Oprema

Garnitura O-prstenova za odvodni nastavak ugradnih vodokotlića 1H, 2H, 1C, 2C, 1S i 2S, O-ring zaptivač za ugaoni ventil, po jedan zaptivač za odvodni ventil, za sedište odvodnog ventila, za ventil za punjenje, za koleno cevi za ispiranje

- Sl. 1, 2, 3, 4, 5, 6

Model 8310.20

| | PJ | Artikal | | |
|--|----|---------|--|--|
| | 1 | 405 557 | | |



Ugaoni ventil

- za sledeće komponente ili namene: ugradni vodokotlić 1H, ugradni vodokotlić 1L, ugradni vodokotlić 1C, ugradni vodokotlić 2H, ugradni vodokotlić 2L, ugradni vodokotlić 2C, ugradni vodokotlić Standard 1S, ugradni vodokotlić Standard 2S

- mesing

- G-navoj

Oprema

Utično-navojni priključak za laganu montažu sa izlazom G%, G%

- Sl. 5, 55

Model 8310.28

| | PJ | Artikal | | |
|--|----|---------|--|--|
| | 1 | 407 575 | | |



Set navojnih šipki

- za sledeće komponente ili namene: ugradni vodokotlić 2H, ugradni vodokotlić 2L, ugradni vodokotlić 2C, ugradni vodokotlić Standard 2S

- plastika

- Sl. 22

Model 8250.1

| AS | L | M | PJ | Artikal | | |
|----|-----|---|----|---------|--|--|
| 2 | 110 | 6 | 1 | 605 575 | | |

AS = broj komada u setu



Garnitura poluga za pokretanje

- rezervni deo za sledeće komponente ili namene: potisna ploča Standard 1 model 8180.1, potisna ploča Visign for Style 10 model 8315.1, potisna ploča Visign for Public 1 model 8326.1, potisna ploča Visign for Style 13 model 8333.1, potisna ploča Visign for Style 14 model 8334.1

- Sl. 20

Model 8310.31

| M | L | AS | PJ | Artikal | | |
|---|-----|----|----|---------|--|--|
| 8 | 130 | 2 | 1 | 407 605 | | |

AS = broj komada u setu

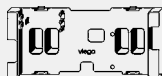
Zastitni pokrivač

- za sledeće komponente ili namene: ugradni vodokotlić 1C, ugradni vodokotlić 2H, ugradni vodokotlić 2L, ugradni vodokotlić 2C, ugradni vodokotlić Standard 2S

- plastika

Oprema

Set navojnih šipki

Model 8310.19

| Izvedba | PJ | Artikal | | |
|---------|----|---------|--|--|
| siva | 1 | 610 869 | | |

Revizioni otvor

- za sledeće komponente ili namene: ugradni vodokotlić 1H, ugradni vodokotlić 1L, ugradni vodokotlić 1C, ugradni vodokotlić 2H, ugradni vodokotlić 2L, ugradni vodokotlić 2C, ugradni vodokotlić Standard 1S, ugradni vodokotlić Standard 2S

- plastika

Oprema

Zastitni pokrivač

Model 8310.35

| B | H | Izvedba | PJ | Artikal | | |
|-----|-----|---------|----|---------|--|--|
| 243 | 113 | žuta | 1 | 407 650 | | |

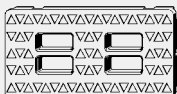
Zastitni pokrivač

- za sledeće komponente ili namene: ugradni vodokotlić 2L (od godine proizvodnje 2014.)

- plastika

Model 8310.89

| | PJ | Artikal | | |
|--|----|---------|--|--|
| | 1 | 719 043 | | |

Zastitni čep

- za sledeće komponente ili namene: koleno cevi za ispiranje

- plastika

- Sl. 44

Model 8310.39

| | PJ | Artikal | | |
|--|----|---------|--|--|
| | 1 | 407 704 | | |

Zastitni čep

- za sledeće komponente ili namene: odvodno koleno DN90

- plastika

- Sl. 45

Model 8010.23

| DN | PJ | Artikal | | |
|----|----|---------|--|--|
| 90 | 1 | 308 377 | | |

UGRADNI UGAONI VODOKOTLIČ 2C, AKTIVIRANJE SA PREDNJE STRANE

Viega ugradni ugaoni vodokotlič 2C za potisne ploče Visign, od 2007, primanjeno u: Viega Eco Plus model 8141.2

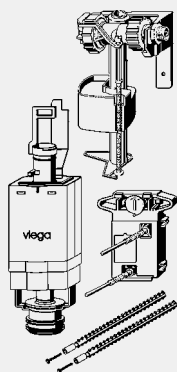
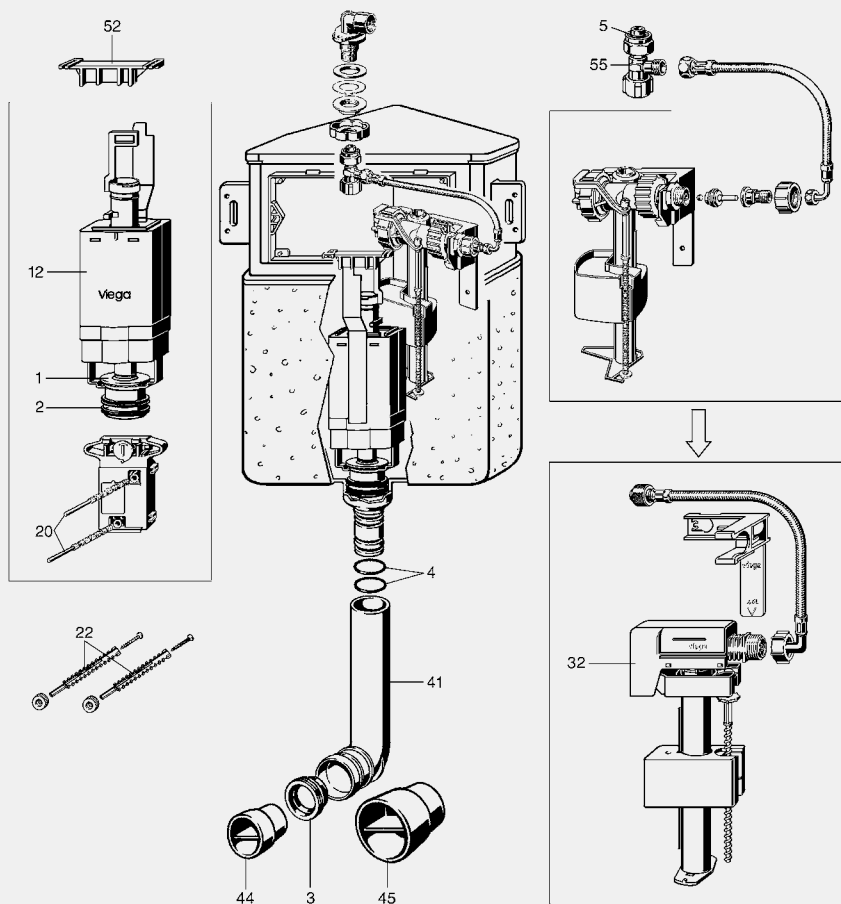

Rezervni delovi u setu

- za sledeće komponente ili namene: ugradni vodokotlič 1C, ugradni vodokotlič 2C, zamena postojeće potisnom pločom Visign for Style ili Visign for More
- plastika
- aktiviranje sa prednje strane, dvokoličinska tehnika ispiranja

Oprema

- Garnitura odvodnih ventila, sedište odvodnog ventila, potisna mehanika, garnitura poluga za pokretanje, set navojnih šipki, hvataljka, ventil za punjenje
- Sl. 1, 2, 12, 20, 22, 23, 32

Model 8141.0

| PJ | Artikal |
|----|---------|
| 1 | 611 255 |

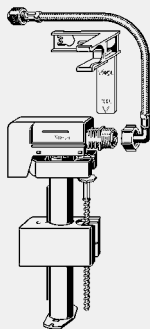
Garnitura ventila za punjenje

- za sledeće komponente ili namene: ugradni vodokotlić 1C, ugradni vodokotlić 2C

- plastika

Oprema

Ventil za punjenje, savitljivo crevo, držač ventila za punjenje

- Sl. 32

Model 8310.72

| | PJ | Artikal | | |
|--|----|---------|--|--|
| | 1 | 717 742 | | |

Set zaptivača
Oprema

Garnitura O-prstenova za odvodni nastavak ugradnih vodokotlića 1H, 2H, 1C, 2C, 1S i 2S, O-ring zaptivač za ugaoni ventil, po jedan zaptivač za odvodni ventil, za sedište odvodnog ventila, za ventil za punjenje, za koleno cevi za ispiranje

- Sl. 1, 2, 3, 4, 5, 6

Model 8310.20

| | PJ | Artikal | | |
|--|----|---------|--|--|
| | 1 | 405 557 | | |

Ugaoni ventil

- za sledeće komponente ili namene: ugradni vodokotlić 1H, ugradni vodokotlić 1L, ugradni vodokotlić 1C, ugradni vodokotlić 2H, ugradni vodokotlić 2L, ugradni vodokotlić 2C, ugradni vodokotlić Standard 1S, ugradni vodokotlić Standard 2S

- mesing

- G-navoj

Oprema

Utično-navojni priključak za laganu montažu sa izlazom G%, G%

- Sl. 5, 55

Model 8310.28

| | PJ | Artikal | | |
|--|----|---------|--|--|
| | 1 | 407 575 | | |

Set navojnih šipki

- za sledeće komponente ili namene: ugradni vodokotlić 2H, ugradni vodokotlić 2L, ugradni vodokotlić 2C, ugradni vodokotlić Standard 2S

- plastika

- Sl. 22

Model 8250.1

| AS | L | M | PJ | Artikal | | |
|----|-----|---|----|---------|--|--|
| 2 | 110 | 6 | 1 | 605 575 | | |

AS = broj komada u setu

Garnitura poluga za pokretanje

- rezervni deo za sledeće komponente ili namene: potisna ploča Standard 1 model 8180.1, potisna ploča Visign for Style 10 model 8315.1, potisna ploča Visign for Public 1 model 8326.1, potisna ploča Visign for Style 13 model 8333.1, potisna ploča Visign for Style 14 model 8334.1

- Sl. 20

Model 8310.31

| M | L | AS | PJ | Artikal | | |
|---|-----|----|----|---------|--|--|
| 8 | 130 | 2 | 1 | 407 605 | | |

AS = broj komada u setu

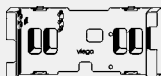
Zastitni pokrivač

- za sledeće komponente ili namene: ugradni vodokotlić 1C, ugradni vodokotlić 2H, ugradni vodokotlić 2L, ugradni vodokotlić 2C, ugradni vodokotlić Standard 2S

- plastika

Oprema

Set navojnih šipki

Model 8310.19

| Izvedba | PJ | Artikal | | |
|---------|----|---------|--|--|
| siva | 1 | 610 869 | | |

Revizioni otvor

- za sledeće komponente ili namene: ugradni vodokotlić 1H, ugradni vodokotlić 1L, ugradni vodokotlić 1C, ugradni vodokotlić 2H, ugradni vodokotlić 2L, ugradni vodokotlić 2C, ugradni vodokotlić Standard 1S, ugradni vodokotlić Standard 2S

- plastika

Oprema

Zastitni pokrivač

Model 8310.35

| B | H | Izvedba | PJ | Artikal | | |
|-----|-----|---------|----|---------|--|--|
| 243 | 113 | žuta | 1 | 407 650 | | |

Držač

- za sledeće komponente ili namene: ugradni vodokotlić 1C, ugradni vodokotlić 2C

- plastika

- Sl. 52

Model 8141.23

| | PJ | Artikal | | |
|--|----|---------|--|--|
| | 1 | 573 188 | | |

Koleno cevi za ispiranje

- za sledeće komponente ili namene: ugradni vodokotlić 2H, ugradni vodokotlić 2C, ugradni vodokotlić Standard 2S

- nije odgovarajući za sledeće komponente ili namene:

Viega Mono-WC-blok

model 8310.2

- plastika

- Sl. 3, 41

Model 8310.23

| L | PJ | Artikal | | |
|-----|----|---------|--|--|
| 285 | 1 | 610 876 | | |

Zastitni čep

- za sledeće komponente ili namene: koleno cevi za ispiranje

- plastika

- Sl. 44

Model 8310.39

| | PJ | Artikal | | |
|--|----|---------|--|--|
| | 1 | 407 704 | | |

Zastitni čep

- za sledeće komponente ili namene: odvodno koleno DN90

- plastika

- Sl. 45

Model 8010.23

| DN | PJ | Artikal | | |
|----|----|---------|--|--|
| 90 | 1 | 308 377 | | |

UGRADNI VODOKOTLIČI STANDARD 1S I 2S, AKTIVIRANJE SA PREDNJE STRANE

Viega ugradni vodokotliči Standard 2S za potisne ploče Standard, pokretanje sa prednje strane, od 2007, primenjeno u: Viega Eco model 8180.25 i 8180.26

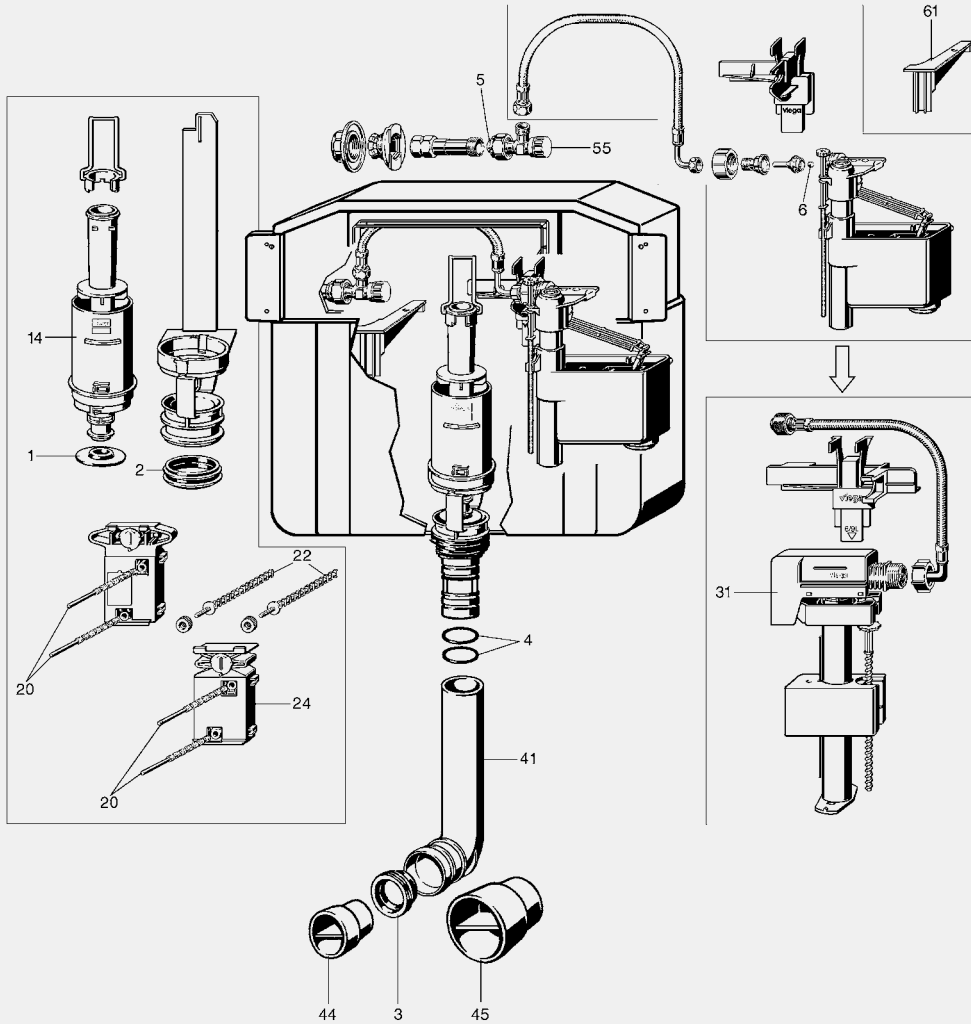

T7

Viega ugradni vodokotliči Standard 1S za potisne ploče Standard, sa funkcijom zaustavljanja ispiranja, od 1999-2007, primenjeno u: Viega Eco model 8180.5 i 8180.6

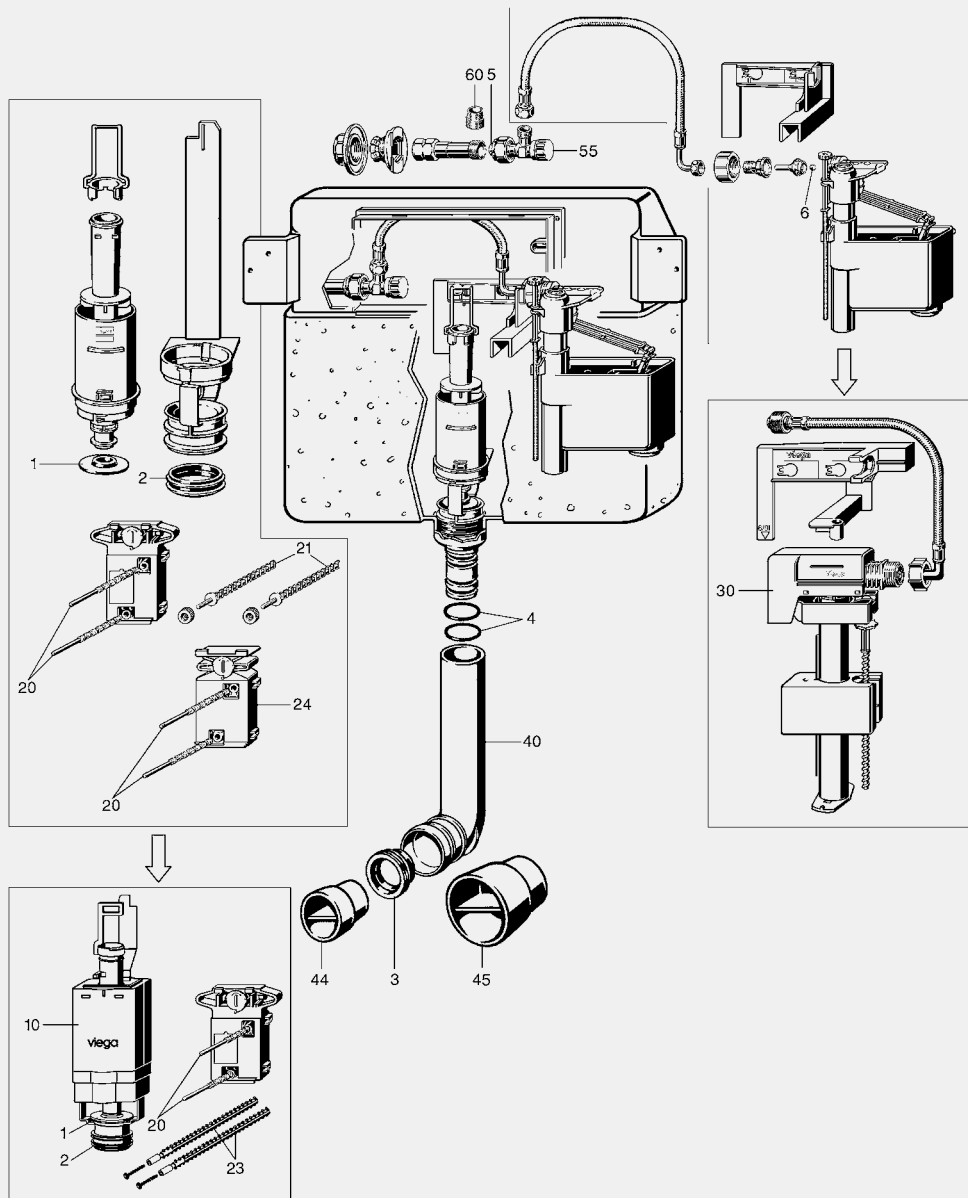

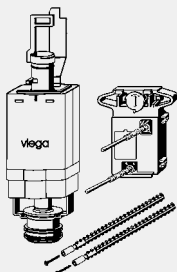

Garnitura odvodnih ventila

- za sledeće komponente ili namene: ugradni vodokotlić 1H, ugradni vodokotlić 2H, zamena postojeće potisnom pločom Visign for Style ili Visign for More
- plastika
- aktiviranje sa prednje strane, dvokoličinska tehnika ispiranja

Oprema

Garnitura odvodnih ventila, sedište odvodnog ventila, potisna mehanika, garnitura poluga za pokretanje, set navojnih šipki, hvataljka

- Sl. 1, 2, 10, 20, 22, 23

Model 8310.0

| | PJ | Artikal | | |
|--|----|---------|--|--|
| | 1 | 611 224 | | |

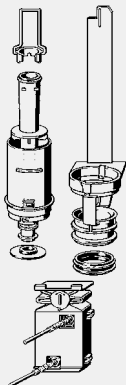

Garnitura odvodnih ventila

- za sledeće komponente ili namene: prepravljjanje na tehniku zaustavljanja ispiranja, ugradni vodokotlić 1H, ugradni vodokotlić 2H, ugradni vodokotlić Standard 1S, ugradni vodokotlić Standard 2S
- tehnika zaustavljanja ispiranja, aktiviranje sa prednje strane

Oprema

Odvodni ventil, sedište odvodnog ventila, potisna mehanika, garnitura poluga za pokretanje, hvataljka

- Sl. 1, 2, 14, 20, 22, 24

Uputstvo

Samo u kombinaciji sa WC-potisnim pločama Visign for Public 1 i Standard!

Model 8180.17

| | PJ | Artikal | | |
|--|----|---------|--|--|
| | 1 | 462 222 | | |

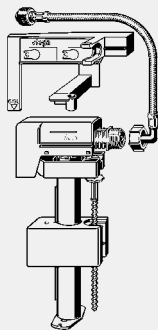

Garnitura ventila za punjenje

- za sledeće komponente ili namene: ugradni vodokotlić 1H, ugradni vodokotlić 1L, ugradni vodokotlić 2L, ugradni vodokotlić Standard 1S
- plastika

Oprema

Ventil za punjenje, savitljivo crevo, držač ventila za punjenje

- Sl. 30

Model 8310.74

| | PJ | Artikal | | |
|--|----|---------|--|--|
| | 1 | 759 254 | | |

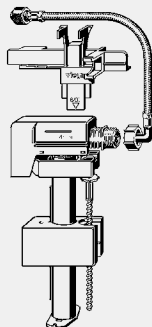

Garnitura ventila za punjenje

- za sledeće komponente ili namene: ugradni vodokotlić 2H, ugradni vodokotlić Standard 2S
- plastika

Oprema

Ventil za punjenje, savitljivo crevo, držač ventila za punjenje

- Sl. 31

Model 8310.75

| | PJ | Artikal | | |
|--|----|---------|--|--|
| | 1 | 718 152 | | |

T7



Set zaptivača

Oprema

Garnitura O-prstenova za odvodni nastavak ugradnih vodokotlića 1H, 2H, 1C, 2C, 1S i 2S, O-ring zaptivač za ugaoni ventil, po jedan zaptivač za odvodni ventil, za sedište odvodnog ventila, za ventil za punjenje, za koleno cevi za ispiranje

- Sl. 1, 2, 3, 4, 5, 6

Model 8310.20

| | PJ | Artikal | | |
|--|----|---------|--|--|
| | 1 | 405 557 | | |



Ugaoni ventil

- za sledeće komponente ili namene: ugradni vodokotlić 1H, ugradni vodokotlić 1L, ugradni vodokotlić 1C, ugradni vodokotlić 2H, ugradni vodokotlić 2L, ugradni vodokotlić 2C, ugradni vodokotlić Standard 1S, ugradni vodokotlić Standard 2S

- mesing

- G-navoj

Oprema

Utično-navojni priključak za laganu montažu sa izlazom G%, G%

- Sl. 5, 55

Model 8310.28

| | PJ | Artikal | | |
|--|----|---------|--|--|
| | 1 | 407 575 | | |



Set navojnih šipki

- za sledeće komponente ili namene: ugradni vodokotlić 1H, ugradni vodokotlić 1L, ugradni vodokotlić 1C, ugradni vodokotlić Standard 1S

- plastika

- Sl. 21

Model 8310.33

| AS | L | M | PJ | Artikal | | |
|----|-----|---|----|---------|--|--|
| 2 | 120 | 6 | 1 | 407 636 | | |

AS = broj komada u setu



Set navojnih šipki

- za sledeće komponente ili namene: ugradni vodokotlić 2H, ugradni vodokotlić 2L, ugradni vodokotlić 2C, ugradni vodokotlić Standard 2S

- plastika

- Sl. 22

Model 8250.1

| AS | L | M | PJ | Artikal | | |
|----|-----|---|----|---------|--|--|
| 2 | 110 | 6 | 1 | 605 575 | | |

AS = broj komada u setu



Garnitura poluga za pokretanje

- rezervni deo za sledeće komponente ili namene: potisna ploča Standard 1 model 8180.1, potisna ploča Visign for Style 10 model 8315.1, potisna ploča Visign for Public 1 model 8326.1, potisna ploča Visign for Style 13 model 8333.1, potisna ploča Visign for Style 14 model 8334.1

- Sl. 20

Model 8310.31

| M | L | AS | PJ | Artikal | | |
|---|-----|----|----|---------|--|--|
| 8 | 130 | 2 | 1 | 407 605 | | |

AS = broj komada u setu



Zastitni pokrivač

- za sledeće komponente ili namene: ugradni vodokotlić 1H, ugradni vodokotlić 1L, ugradni vodokotlić Standard 1S

- plastika

Model 8310.46

| Izvedba | PJ | Artikal | | |
|---------|----|---------|--|--|
| žuta | 1 | 462 192 | | |

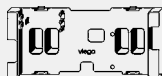
Zastitni pokrivač

- za sledeće komponente ili namene: ugradni vodokotlić 1C, ugradni vodokotlić 2H, ugradni vodokotlić 2L, ugradni vodokotlić 2C, ugradni vodokotlić Standard 2S

- plastika

Oprema

Set navojnih šipki

Model 8310.19

| Izvedba | PJ | Artikal | | |
|---------|----|---------|--|--|
| siva | 1 | 610 869 | | |

Revizioni otvor

- za sledeće komponente ili namene: ugradni vodokotlić 1H, ugradni vodokotlić 1L, ugradni vodokotlić 1C, ugradni vodokotlić 2H, ugradni vodokotlić 2L, ugradni vodokotlić 2C, ugradni vodokotlić Standard 1S, ugradni vodokotlić Standard 2S

- plastika

Oprema

Zastitni pokrivač

Model 8310.35

| B | H | Izvedba | PJ | Artikal | | |
|-----|-----|---------|----|---------|--|--|
| 243 | 113 | žuta | 1 | 407 650 | | |

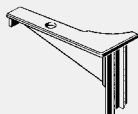
Distancer

- za sledeće komponente ili namene: ugradni vodokotlić 2H

- plastika

- Sl. 61

Model 8000.21

| | PJ | Artikal | | |
|--|----|---------|--|--|
| | 1 | 650 025 | | |

Koleno cevi za ispiranje

- za sledeće komponente ili namene: ugradni vodokotlić 1H, ugradni vodokotlić 1C, ugradni vodokotlić Standard 1S

- rezervni deo za sledeće komponente ili namene:

Viega Mono-WC-blok model 8310.2

- plastika

- Sl. 3, 40

Model 8310.37

| L | PJ | Artikal | | |
|-----|----|---------|--|--|
| 285 | 1 | 407 681 | | |

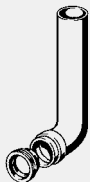
Koleno cevi za ispiranje

- za sledeće komponente ili namene: ugradni vodokotlić 2H, ugradni vodokotlić 2C, ugradni vodokotlić Standard 2S

- nije odgovarajući za sledeće komponente ili namene:

Viega Mono-WC-blok model 8310.2

- plastika

- Sl. 3, 41

Model 8310.23

| L | PJ | Artikal | | |
|-----|----|---------|--|--|
| 285 | 1 | 610 876 | | |

Zastitni čep

- za sledeće komponente ili namene: koleno cevi za ispiranje

- plastika

- Sl. 44

Model 8310.39

| | PJ | Artikal | | |
|--|----|---------|--|--|
| | 1 | 407 704 | | |



Zastitni cep
 - za sledeće komponente iii namene: odvodno koleno DN90
 - plastika
 - Sl. 45
Model 8010.23

| DN | PJ | Artikal | | |
|----|----|---------|--|--|
| 90 | 1 | 308 377 | | |

VIEGA POTISNE PLOČE



Osnovni okvir
Visign for Life 1, 2, 3 i 4
 - plastika
Model 8310.34

| | PJ | Artikal | | |
|--|----|---------|--|--|
| | 1 | 407 643 | | |



Osnovni okvir
 - rezervni deo za sledeće komponente ili namene: potisna ploča Standard 1 model 8180.1
 - plastika
 - Sl. 27
Model 8180.16

| | PJ | Artikal | | |
|--|----|---------|--|--|
| | 1 | 462 215 | | |

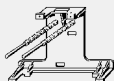

Potporna spojnica
 - odgovara za sledeće komponente ili namene: osnovni okvir model 8180.16, osnovni okvir Visign for Life 1, 2, 3 i 4 model 8310.34
 - rezervni deo za sledeće komponente ili namene: potisna ploča Standard 1 model 8180.1
 - plastika
Model 8310.47

| | PJ | Artikal | | |
|--|----|---------|--|--|
| | 1 | 462 208 | | |



Osnovni okvir
Visign for Style 10
 - rezervni deo za sledeće komponente ili namene: potisna ploča Visign for Style 10 model 8315.1
 - plastika
Model 8325.7

| | PJ | Artikal | | |
|--|----|---------|--|--|
| | 1 | 610 821 | | |



Potporna spojnica
 - odgovara za sledeće komponente ili namene: osnovni okvir Visign for Style 10 model 8325.7
 - rezervni deo za sledeće komponente ili namene: potisna ploča Visign for Style 10 model 8315.1
 - plastika
Model 8310.14

| | PJ | Artikal | | |
|--|----|---------|--|--|
| | 1 | 610 814 | | |

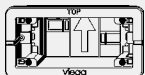

Osnovni okvir
Visign for More 100, 102, 103, 104, Visign for Style 11,12
 - rezervni deo za sledeće komponente ili namene: potisna ploča Visign for Style 11 model 8331.1, potisna ploča Visign for Style 12 model 8332.1, potisna ploča Visign for More 100 model 8352.1, potisna ploča Visign for More 102 model 8353.1, potisna ploča Visign for More 104 model 8354.1, potisna ploča Visign for More 103 model 8355.1
 - plastika
Model 8352.7

| | PJ | Artikal | | |
|--|----|---------|--|--|
| | 1 | 610 845 | | |

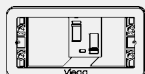
**Osnovni okvir
Visign for More 101**

- rezervni deo za sledeće komponente ili namene: potisna ploča Visign for More 101 model 8351.1
- plastika

Model 8351.7

| | PJ | Artikal | | |
|--|----|---------|--|--|
| | 1 | 610 852 | | |

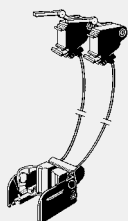
Potezni mehanizam

- odgovara za sledeće komponente ili namene: potisna ploča Visign for Public 2 model 8327.1, potisna ploča Visign for Style 11 model 8331.1, potisna ploča Visign for Style 12 model 8332.1, 8332.4, potisna ploča Visign for More 100 model 8352.1, potisna ploča Visign for More 102 model 8353.1, potisna ploča Visign for More 104 model 8354.1, potisna ploča Visign for More 103 model 8355.1
- plastika
- aktiviranje sa prednje ili sa gornje strane, dvokoličinska tehnika ispiranja

Model 8310.82

| L | PJ | Artikal | | |
|-----|----|---------|--|--|
| 300 | 1 | 604 134 | | |

Garnitura poluga za pokretanje

- rezervni deo za sledeće komponente ili namene: potisna ploča Standard 1 model 8180.1, potisna ploča Visign for Style 10 model 8315.1, potisna ploča Visign for Public 1 model 8326.1, potisna ploča Visign for Style 13 model 8333.1, potisna ploča Visign for Style 14 model 8334.1
- Sl. 20

Model 8310.31

| M | L | AS | PJ | Artikal | | |
|---|-----|----|----|---------|--|--|
| 8 | 130 | 2 | 1 | 407 605 | | |

AS = broj komada u setu

Set navojnih šipki

- za sledeće komponente ili namene: ugradni vodokotlić 2H, ugradni vodokotlić 2L, ugradni vodokotlić 2C, ugradni vodokotlić Standard 2S

- plastika
- Sl. 22

Model 8250.1

| AS | L | M | PJ | Artikal | | |
|----|-----|---|----|---------|--|--|
| 2 | 110 | 6 | 1 | 605 575 | | |

AS = broj komada u setu

VISIGN FOR PUBLIC

**Pokrivena ploča
Visign for Public 5**

- rezervni deo za sledeće komponente ili namene: potisna ploča Visign for Public 5 model 8326.16
- metal
- jednokoličinska tehnika ispiranja, bezdodirno infracrveno aktiviranje sa prednje strane

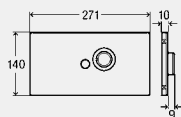
Model 8326.3

| pokrivena ploča | tipka | PJ | Artikal | | |
|-----------------------------|-----------------------------|----|---------|--|--|
| plemeniti čelik, brušeno | plemeniti čelik, polirano | 1 | 699 420 | | |
| plemeniti čelik, belo-alpin | plemeniti čelik, belo-alpin | 1 | 699 437 | | |

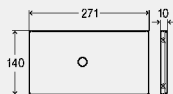

**Pokrivna ploča
Visign for Public 6**

- rezervni deo za sledeće komponente ili namene: potisna ploča Visign for Public 6 model 8326.15
- metal
- dvokoličinska tehnika ispiranja, bezdodirno infracrveno aktiviranje sa prednje strane

Model 8326.4

| pokrivna ploča | PJ | Artikal | | |
|-----------------------------|----|----------------|--|--|
| plemeniti čelik, brušeno | 1 | 699 444 | | |
| plemeniti čelik, belo-alpin | 1 | 699 659 | | |

VISIGN FOR MORE SENSITIVE

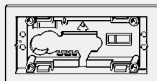

**Osnovni okvir
Visign for More 100 sensitive**

- rezervni deo za sledeće komponente ili namene: potisna ploča sensitive Visign for More 100 model 8352.11, 8352.12
- plastika

Model 8350.22

| | PJ | Artikal | | |
|--|----|-----------------|--|--|
| | 1 | 632 632* | | |

* = Isporuka samo još iz zaliha na skladištu

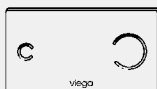

**Pokrivna ploča
Visign for More 100 sensitive**

- rezervni deo za sledeće komponente ili namene: potisna ploča sensitive Visign for More 100 model 8352.11, 8352.12
- staklo
- bezdodirno aktiviranje ispiranja sa prednje ili sa gornje strane, dvokoličinska tehnika ispiranja

Oprema

Upravljanje

Model 8352.3

| pokrivna ploča | PJ | Artikal | | |
|----------------------------|----|----------------|--|--|
| staklo prozirno/svetlosiva | 1 | 632 861 | | |
| staklo parsol/crna | 1 | 632 878 | | |

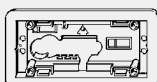

**Osnovni okvir
Visign for More 103 sensitive**

- plastika

Model 8350.21

| | PJ | Artikal | | |
|--|----|-----------------|--|--|
| | 1 | 632 649* | | |

* = Isporuka samo još iz zaliha na skladištu

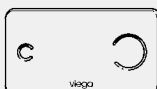

**Pokrivna ploča
Visign for More 103 sensitive**

- staklo
- bezdodirno aktiviranje ispiranja sa prednje ili sa gornje strane, dvokoličinska tehnika ispiranja

Oprema

Upravljanje

Model 8355.3

| pokrivna ploča | PJ | Artikal | | |
|----------------------------|----|-----------------|--|--|
| staklo prozirno/svetlosiva | 1 | 632 892* | | |

* = Isporuka samo još iz zaliha na skladištu

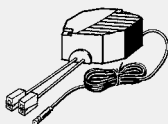
Mrežni deo

- rezervni deo za sledeće komponente ili namene: potisna ploča Visign for Public 6 model 8326.15, potisna ploča Visign for Public 5 model 8326.16, aktiviranje ispiranja WC-a model 8350.31, 8350.32, 8350.33, 8350.34, potisna ploča sensitive Visign for More 100 model 8352.11, potisna ploča sensitive Visign for Care model 8352.21

Tehnički podaci

Za mrežni napon 100–240 V AC/50–60 Hz

Model 8350.11

| L | PJ | Artikal | | |
|------|----|---------|--|--|
| 1100 | 1 | 633 332 | | |

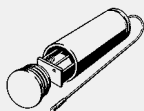
Sedište baterije

- odgovara za sledeće komponente ili namene: potisna ploča Visign for Public 6 model 8326.15, potisna ploča Visign for Public 5 model 8326.16, aktiviranje ispiranja WC-a model 8350.31, 8350.32, 8350.33, 8350.34

- rezervni deo za sledeće komponente ili namene: potisna ploča sensitive Visign for More 100 model 8352.12

- plastika

Oprema

4 baterije mignon AA

Model 8350.13

| U [V] | PJ | Artikal | | |
|-------|----|---------|--|--|
| 6 | 1 | 633 318 | | |

U = Napon (V)

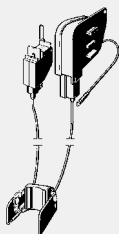
Potezni mehanizam

- odgovara za sledeće komponente ili namene: potisna ploča sensitive Visign for More 100 model 8352.11, 8352.12, potisna ploča sensitive Visign for Care model 8352.21

- plastika

- dvokoličinska tehnika ispiranja, aktiviranje sa prednje ili sa gornje strane

Model 8350.15

| L | PJ | Artikal | | |
|-----|----|---------|--|--|
| 300 | 1 | 633 349 | | |



Magnetni klin

- rezervni deo za sledeće komponente ili namene: potisna ploča sensitive Visign for More 100 model 8352.11, 8352.12, potisna ploča sensitive Visign for Care model 8352.21

Model 8350.25

| | PJ | Artikal | | |
|--|----|----------|--|--|
| | 1 | 663 841* | | |

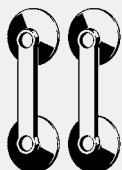
* = Isporuca samo još iz zaliha na skladištu

Set vakumskih nožica

- za sledeće komponente ili namene: demontaža staklene potisne ploče

Model 8350.125

| AS | PJ | Artikal | | |
|----|----|----------|--|--|
| 2 | 1 | 676 773* | | |

AS = broj komada u setu

* = Isporuca samo još iz zaliha na skladištu

**ELEKTRIČNA AKTIVIRANJA ISPIRANJA
UGRADNI VODOKOTLIČI 1H, 2H, STANDARD 1S I STANDARD 2S**

Električno uključivanje 230 V pomoću tastera od godine proizvodnje 2002., model 8320.1 i od godine proizvodnje 10/2007., model 8320.3 za pojedinačno aktiviranje ispiranja ugradnih vodokotlića 1H, 2H i Standard 1S od godine proizvodnje 1999.–2007.

i Standard 2S od godine proizvodnje 07/2007.

- 1) Taster (nabavlja i ugrađuje ga investitor o svom trošku)
- 2) Elektronska pločica
- 3) Priključak struje 230 V/50 Hz
- 4) Električni podizač
- 5) Revizija preko potisne ploče Visign for Life 1–4

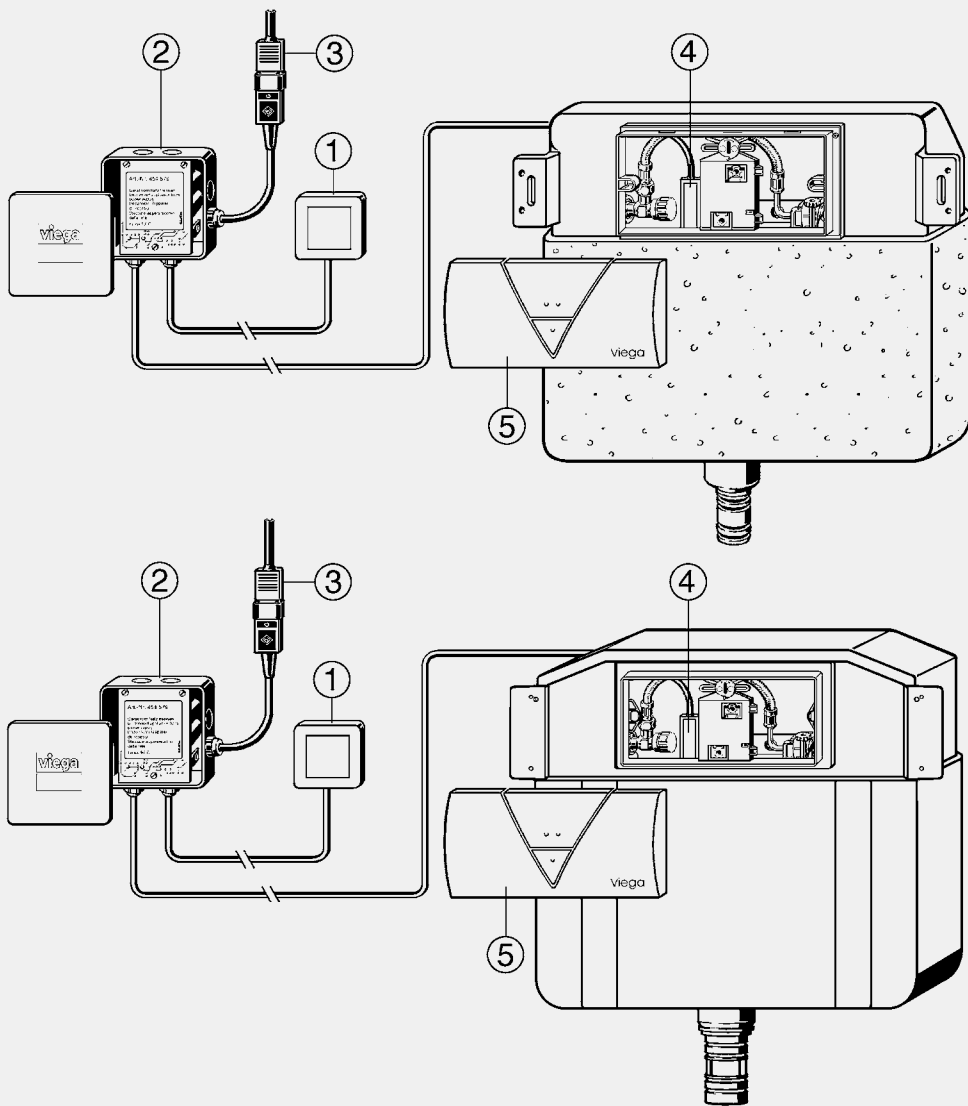

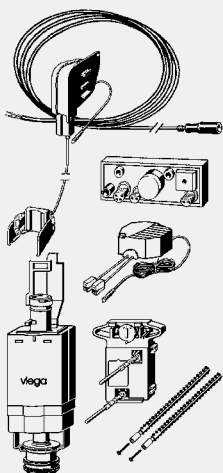
Aktiviranje ispiranja WC-a

- za sledeće komponente ili namene: ugradni vodokotlić 1H, ugradni vodokotlić 2H, kombinacija sa WC-potisnim pločama, Visign for Public, Visign for Style 10, 13, 14 i Standard, aktiviranje ispiranja putem bezpotencijalnog kontakta koji nabavlja kupac o svom trošku
- odgovara za sledeće komponente ili namene: radio prijemnik model 8350.35
- opciono dodatno podesivo sedište baterije model 8350.13, set za programiranje model 8350.26, adapter produžnog kabla model 8350.36, adapter model 8355.91
- sa elektronskim upravljanjem, dvokoličinska tehnika ispiranja

Oprema

Upravljanje, mrežni deo (dužina kabla 1,05 m), potezni mehanizam, priključni kabal, materijal za pričvršćenje, nadogradna garnitura

Tehnički podaci

Za mrežni napon 100–240 V AC/50–60 Hz

Uputstvo

Uputstvo za funkciju Viega Hygiene+: služi za osiguranje namenskog pogona pomoću vremenski i zapremnski upravljane elektronike. Podesivi vremenski intervali: isključeno, 24 h, 72 h, 168 h. Podesive količine vode za ispiranje: 3 l, 6 l, 9 l.

Za aktiviranje ispiranja putem radio signala u kombinaciji sa HEWI invalidskim ručkama 802.50.01... i HEWI-dogradnim setom za aktiviranje ispiranja WC-a (radio), (leva varijanta) 802.50.060 L, (desna varijanta) 802.50.060 R, ili u kombinaciji sa HEWI-invalidskim ručkama 801.50... i HEWI-dogradnim setom za aktiviranje ispiranja WC-a (radio), 801.50.060 potrebno je dodatno naručiti radio prijemnik model 8350.35!

Rezervni deo za električno aktiviranje ispiranja 230 V (taster), od godine proizvodnje 2002. model 8320.1 i od godine proizvodnje 10/2007. model 8320.3!

Model 8350.34

| | PJ | Artikal | | |
|--|----|---------|--|--|
| | 1 | 696 160 | | |

Radio prijemnik

- za sledeće komponente ili namene: Aktiviranje ispiranja putem radio signala u kombinaciji sa HEWI invalidskim ručkama 802.50.01... i HEWI-dogradnim setom za aktiviranje ispiranja WC-a (radio), (leva varijanta) 802.50.060 L, (desna varijanta) 802.50.060 R, ili u kombinaciji sa HEWI-invalidskim ručkama 801.50... i HEWI-dogradnim setom za aktiviranje ispiranja WC-a (radio), 801.50.060
- odgovara za sledeće komponente ili namene: potisna ploča sensitive Visign for Style model 8315.11, potisna ploča Visign for Public 6 model 8326.15, potisna ploča Visign for Public 5 model 8326.16, aktiviranje ispiranja WC-a model 8350.31, 8350.32, 8350.33, 8350.34, potisna ploča sensitive Visign for More 100 model 8352.11, potisna ploča sensitive Visign for Care model 8352.21, potisna ploča sensitive Visign for More 105 model 8357.11
- opciono dodatno podesivo adapter produžnog kabla model 8350.36

Model 8350.35

| dolazna frekvencija [MHz] | PJ | Artikal | | |
|---------------------------|----|---------|--|--|
| 868,4 | 1 | 696 177 | | |

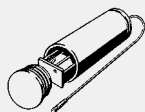
Sedište baterije

- odgovara za sledeće komponente ili namene: potisna ploča Visign for Public 6 model 8326.15, potisna ploča Visign for Public 5 model 8326.16, aktiviranje ispiranja WC-a model 8350.31, 8350.32, 8350.33, 8350.34
- rezervni deo za sledeće komponente ili namene: potisna ploča sensitive Visign for More 100 model 8352.12
- plastika

Oprema

4 baterije mignon AA

Model 8350.13

| U [V] | PJ | Artikal | | |
|-------|----|---------|--|--|
| 6 | 1 | 633 318 | | |

U = Napon (V)

Upravljanje

- odgovara za sledeće komponente ili namene: aktiviranje ispiranja WC-a model 8350.31, 8350.32, 8350.33, 8350.34

Model 8350.37

| | PJ | Artikal | | |
|--|----|---------|--|--|
| | 1 | 696 191 | | |

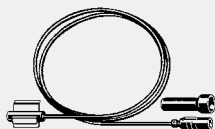

Set za programiranje

- za sledeće komponente ili namene: promena podešavanja ispiranja ili aktiviranja Viega Hygiene+ Funktion
- odgovara za sledeće komponente ili namene: aktiviranje ispiranja WC-a model 8350.31, 8350.32, 8350.34
- opremljeno sledećim komponentama: magnetni klin model 8350.25
- rezervni deo za sledeće komponente ili namene: aktiviranje ispiranja WC-a model 8350.33

Oprema

Držač

Model 8350.26

| L | PJ | Artikal | | |
|-----|----|----------------|--|--|
| 500 | 1 | 664 053 | | |

**SISTEMI ZA ISPIRANJE PISOARA
GODINE PROIZVODNJE 2000. DO 03/2011.**

primenjeno u:
Viegaswift modelu 8128, 8128.33, 8127 i 8127.3
Viega Eco Plus model 8164.5, 8144, 8145
Viega Mono model 8328

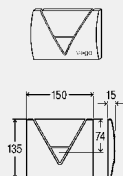
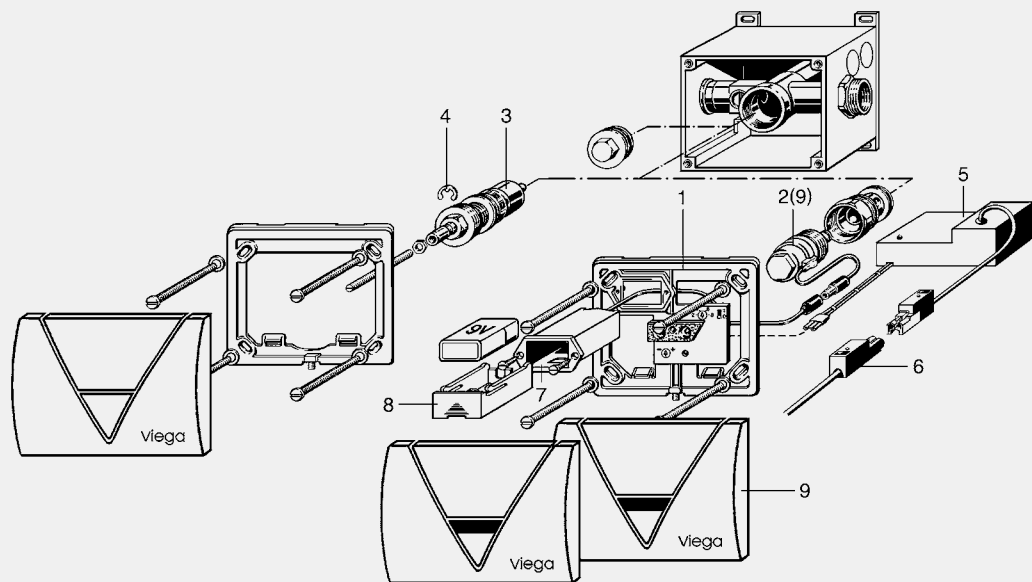
Garnitura za opremanje
Visign for Life 1

- za sledeće komponente ili namene: sistem za ispiranje pisoara
- plastika
- ručno aktiviranje ispiranja sa prednje ili sa gornje strane

Oprema

Potisna ploča, uložak ventila, pričvrсни okvir, materijal za pričvršćenje

Model 8128.7

| pokrivna ploča | tipka | PJ | Artikal |
|---------------------------------|---------------------------------|----|----------|
| plasticni materijal, brušeno | plasticni materijal, brušeno | 1 | 721 923* |
| plasticni materijal, belo/alpin | plasticni materijal, belo/alpin | 1 | 721 909 |
| hromirani veštački materijal | hromirani veštački materijal | 1 | 721 916 |

* = Isporuka samo još iz zaliha na skladištu

Uložak ventila

- rezervni deo za sledeće komponente ili namene: garnitura za opremanje Visign for Style 11 model 8331.2, garnitura za opremanje Visign for Style 12 model 8332.2, garnitura za opremanje Visign for Style 13 model 8333.2, garnitura za opremanje Visign for Style 14 model 8334.2, garnitura za opremanje Visign for More 100 model 8351.2, garnitura za opremanje Visign for More 102 model 8353.2, garnitura za opremanje Visign for More 104 model 8354.2, garnitura za opremanje Visign for More 103 model 8355.2
- ručno aktiviranje ispiranja sa prednje ili sa gornje strane
- Sl. 4, 3

Model 8128.42

| PJ | Artikal |
|----|---------|
| 1 | 423 674 |

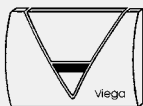
Pokrivna ploča
Visign for Life 1

- odgovara za sledeće komponente ili namene: osnovni okvir Visign for Life 1 model 8128.40, 8128.80
- metal
- Sl. 9

Model 8128.46

| | PJ | Artikal | | |
|--------------------|----|---------|--|--|
| pokrivna ploča | 1 | 495 145 | | |
| mesing, belo/alpin | 1 | 495 138 | | |
| hromirani mesing | 1 | 495 138 | | |

Osnovni okvir
Visign for Life 1

- za sledeće komponente ili namene: godine proizvodnje do 03/2011.
- plastika

Oprema

Upravljanje

- Sl. 1

Model 8128.40

| | PJ | Artikal | | |
|--|----|---------|--|--|
| | 1 | 423 650 | | |

Uložak ventila

- za sledeće komponente ili namene: godine proizvodnje do 03/2011.
- odgovara za sledeće komponente ili namene: osnovni okvir Visign for Life 1 model 8128.40
- plastika
- sa elektronskim upravljanjem, aktiviranje sa prednje strane
- Sl. 2

Model 8128.41

| | PJ | Artikal | | |
|--|----|---------|--|--|
| | 1 | 423 667 | | |

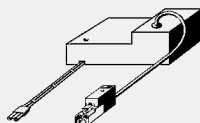

Mrežni deo

- za sledeće komponente ili namene: godine proizvodnje do 03/2011.
- Sl. 5

Model 8128.43

| U [V] | PJ | Artikal | | |
|-------|----|---------|--|--|
| 230 | 1 | 423 681 | | |

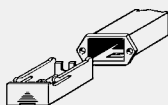
U = Napon (V)

Sedište baterije

- za sledeće komponente ili namene: godine proizvodnje do 03/2011.
- odgovara za sledeće komponente ili namene: osnovni okvir Visign for Life 1 model 8128.40

Oprema

Sedište baterije, baterija 9 V

- Sl. 7, 8

Model 8128.45

| U [V] | PJ | Artikal | | |
|-------|----|---------|--|--|
| 9 | 1 | 423 704 | | |

U = Napon (V)

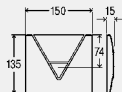
**SISTEMI ZA ISPIRANJE PISOARA
OD GODINE PROIZVODNJE 04/2011**

Garnitura za opremanje
Visign for Life 1

- za sledeće komponente ili namene: sistem za ispiranje pisoara
- plastika
- ručno aktiviranje ispiranja sa prednje ili sa gornje strane

Oprema

Potisna ploča, uložak ventila, pričvrсни okvir, materijal za pričvršćenje

Model 8128.7

| pokrivna ploča | tipka | PJ | Artikal |
|---------------------------------|---------------------------------|----|----------|
| plastični materijal, brušeno | plastični materijal, brušeno | 1 | 721 923* |
| plastični materijal, belo/alpin | plastični materijal, belo/alpin | 1 | 721 909 |
| hromirani veštački materijal | hromirani veštački materijal | 1 | 721 916 |

* = Isporuka samo još iz zaliha na skladištu

Uložak ventila

- rezervni deo za sledeće komponente ili namene: garnitura za opremanje Visign for Style 11 model 8331.2, garnitura za opremanje Visign for Style 12 model 8332.2, garnitura za opremanje Visign for Style 13 model 8333.2, garnitura za opremanje Visign for Style 14 model 8334.2, garnitura za opremanje Visign for More 100 model 8351.2, garnitura za opremanje Visign for More 102 model 8353.2, garnitura za opremanje Visign for More 104 model 8354.2, garnitura za opremanje Visign for More 103 model 8355.2
- ručno aktiviranje ispiranja sa prednje ili sa gornje strane
- Sl. 4, 3

Model 8128.42

| | PJ | Artikal |
|--|----|---------|
| | 1 | 423 674 |

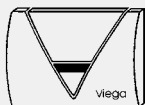
Pokrivna ploča
Visign for Life 1

- odgovara za sledeće komponente ili namene: osnovni okvir Visign for Life 1 model 8128.40, 8128.80
- metal
- Sl. 9

Model 8128.46

| pokrivna ploča | PJ | Artikal |
|--------------------|----|---------|
| mesing, belo/alpin | 1 | 495 145 |
| hromirani mesing | 1 | 495 138 |

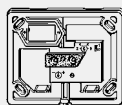
Osnovni okvir
Visign for Life 1

- za sledeće komponente ili namene: godine proizvodnje od 04/2011.
- odgovara za sledeće komponente ili namene: pokrivna ploča Visign for Life 1 model 8128.46
- plastika
- Sl. 1

Model 8128.80

| | PJ | Artikal |
|--|----|---------|
| | 1 | 676 780 |

Uložak ventila

- za sledeće komponente ili namene: sifonska senzorska tehnika
- sa elektronskim upravljanjem
- Sl. 9

Uputstvo

Ovaj proizvod je takođe pogodan za garnituru za opremanje Visign for Life 1 model 8128.2 i 8128.3 od godine proizvodnje 04/2011!

Model 8350.115

| | PJ | Artikal |
|--|----|---------|
| | 1 | 633 325 |

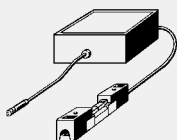

Mrežni deo

- za sledeće komponente ili namene: godine proizvodnje od 04/2011.
- Sl. 8

Uputstvo

Ovaj proizvod je takođe pogodan i za Visign for Life model 8128.03 od 04/2011!

Model 8350.111

| U [V] | PJ | Artikal | | |
|-------|----|----------------|--|--|
| 230 | 1 | 633 301 | | |

U = Napon (V)

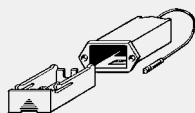

Sedište baterije

- za sledeće komponente ili namene: godine proizvodnje od 04/2011.

Oprema

Sedište baterije, baterija 9 V

- Sl. 7

Uputstvo

Ovaj proizvod je takođe pogodan i za Visign for Life model 8128.03 od 04/2011!

Model 8350.113

| U [V] | PJ | Artikal | | |
|-------|----|----------------|--|--|
| 9 | 1 | 633 295 | | |

U = Napon (V)

**SISTEMI ZA ISPIRANJE PISOARA
 INFRACRVENO AKTIVIRANJE ISPIRANJA, VISIGN FOR PUBLIC**

od godine proizvodnje 01/2011., primenjeno u vodokotlićima:

Viegaswift model 8128, 8128.33, 8127 i 8127.3

Viega Eco Plus model 8164.5, 8144, 8145

Viega Mono model 8328

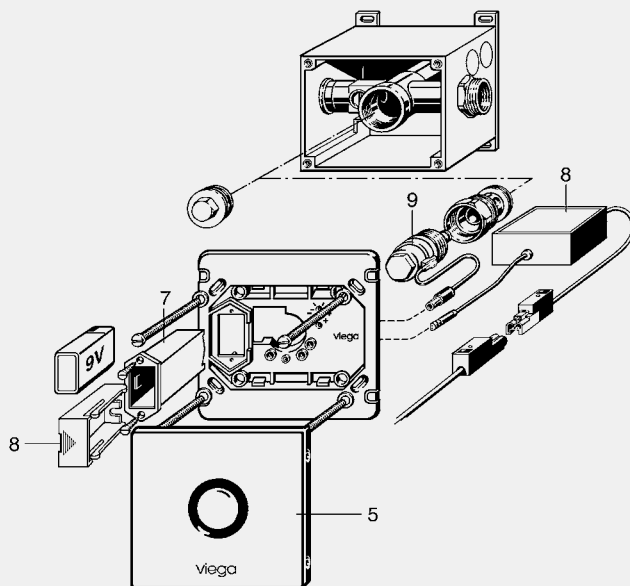
**Pokrivna ploča
 Visign for Public**

- metal
- aktiviranje sa prednje strane
- Sl. 5

Model 8326.8

| | PJ | Artikal | | |
|-----------------------------|----|---------|--|--|
| pokrivna ploča | 1 | 684 167 | | |
| plemeniti čelik, brušeno | 1 | 684 174 | | |
| plemeniti čelik, belo-alpin | 1 | 684 174 | | |

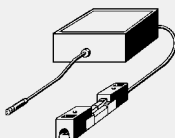
Mrežni deo

- za sledeće komponente ili namene: godine proizvodnje od 04/2011.
- Sl. 8

Uputstvo

Ovaj proizvod je takođe pogodan i za Visign for Life model 8128.03 od 04/2011!

Model 8350.111

| U [V] | PJ | Artikal | | |
|-------|----|---------|--|--|
| 230 | 1 | 633 301 | | |

U = Napon (V)

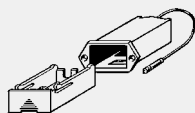

Sedište baterije

- za sledeće komponente ili namene: godine proizvodnje od 04/2011.

Oprema

Sedište baterije, baterija 9 V

- Sl. 7

Uputstvo

Ovaj proizvod je takođe pogodan i za Visign for Life model 8128.03 od 04/2011!

Model 8350.113

| U [V] | PJ | Artikal | | |
|-------|----|---------|--|--|
| 9 | 1 | 633 295 | | |

U = Napon (V)



Uložak ventila

- za sledeće komponente ili namene: sifonska senzorska tehnika

- sa elektronskim upravljanjem

- Sl. 9

Uputstvo

Ovaj proizvod je takođe pogodan za garnituru za opremanje Visign for Life 1 model 8128.2 i 8128.3 od godine proizvodnje 04/2011!

Model 8350.115

| | PJ | Artikal | | |
|--|----|---------|--|--|
| | 1 | 633 325 | | |

SISTEMI ZA ISPIRANJE PISOARA
INFRACRVENO AKTIVIRANJE ISPIRANJA, GODINE PROIZVODNJE DO 2014., VISIGN FOR MORE

za modele serije od 08/2007, primenjeno u:
 Viegaswift-Model 8128, 8128.33, 8127 i 8127.3
 Viega Eco Plus-Model 8164.5, 8144, 8145
 Viega Mono-Model 8328

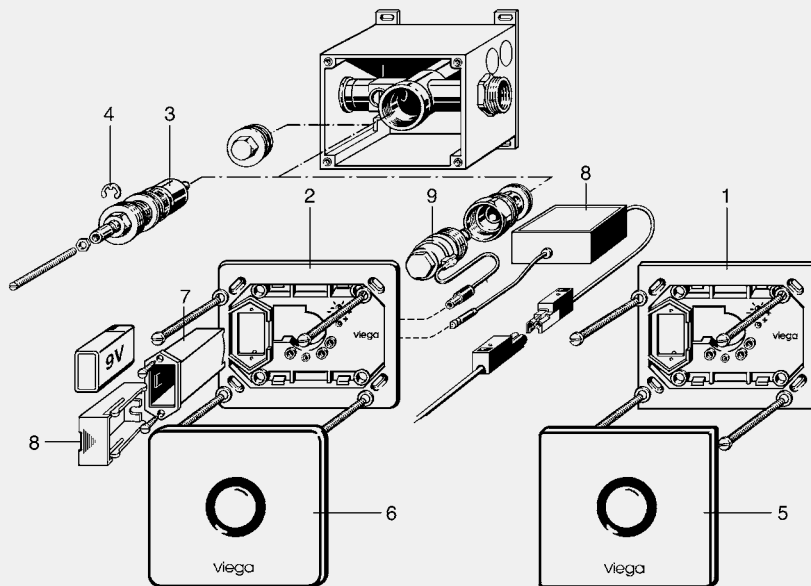

Pokrivna ploča
Visign for More 100
 - metal, staklo
 - Sl. 5
Model 8351.8

| pokrivna ploča | PJ | Artikal |
|----------------------------|----|---------|
| aluminijum, belo/alpin | 1 | 633 363 |
| aluminijum, hromirano | 1 | 633 233 |
| aluminijum, fini mat | 1 | 633 240 |
| aluminijum, boja inoxa | 1 | 633 356 |
| staklo prozirno/svetlosiva | 1 | 633 370 |
| staklo parsol/crna | 1 | 633 387 |



Pokrivna ploča
Visign for More 103
 - metal, staklo
 - Sl. 6
Model 8355.8

| pokrivna ploča | PJ | Artikal |
|----------------------------|----|---------|
| aluminijum, hromirano | 1 | 633 400 |
| aluminijum, fini mat | 1 | 633 417 |
| aluminijum, boja inoxa | 1 | 633 424 |
| staklo prozirno/svetlosiva | 1 | 633 431 |
| staklo parsol/crna | 1 | 633 448 |



Osnovni okvir

Visign for More 100, 103

- za sledeće komponente ili namene: infracrvena elektronika
- 230 V / 9 V, pokrivna ploča
- Visign for More 100 od metala ili stakla, pokrivne ploče
- Visign for More 103 od metala ili stakla

- plastika

Oprema

Upravljanje

- Sl. 2

Model 8350.123

| | PJ | Artikal | | |
|--|----|----------|--|--|
| | 1 | 633 561* | | |

* = Isporuka samo još iz zaliha na skladištu

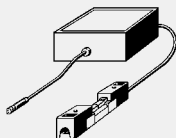

Mrežni deo

- za sledeće komponente ili namene: godine proizvodnje od 04/2011.

- Sl. 8

Uputstvo

Ovaj proizvod je takođe pogodan i za Visign for Life model 8128.03 od 04/2011!

Model 8350.113

| U [V] | PJ | Artikal | | |
|-------|----|---------|--|--|
| 230 | 1 | 633 301 | | |

U = Napon (V)

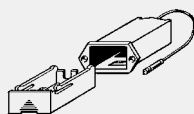

Sedište baterije

- za sledeće komponente ili namene: godine proizvodnje od 04/2011.

Oprema

Sedište baterije, baterija 9 V

- Sl. 7

Uputstvo

Ovaj proizvod je takođe pogodan i za Visign for Life model 8128.03 od 04/2011!

Model 8350.113

| U [V] | PJ | Artikal | | |
|-------|----|---------|--|--|
| 9 | 1 | 633 295 | | |

U = Napon (V)



Uložak ventila

- za sledeće komponente ili namene: sifonska senzorska tehnika

- sa elektronskim upravljanjem

- Sl. 9

Uputstvo

Ovaj proizvod je takođe pogodan za garnituru za opremanje Visign for Life 1 model 8128.2 i 8128.3 od godine proizvodnje 04/2011!

Model 8350.115

| | PJ | Artikal | | |
|--|----|---------|--|--|
| | 1 | 633 325 | | |

**SISTEMI ZA ISPIRANJE PISOARA
 INFRACRVENO AKTIVIRANJE ISPIRANJA, SERIJE OD 2015, VISIGN FOR MORE**

od godine proizvodnje 2015., primenjuje se u:
 Viegaswift model 8128, 8128.33, 8127 i 8127.3
 Viega Eco Plus model 8164.5, 8144, 8145
 Viega Mono model 8328

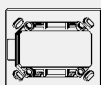
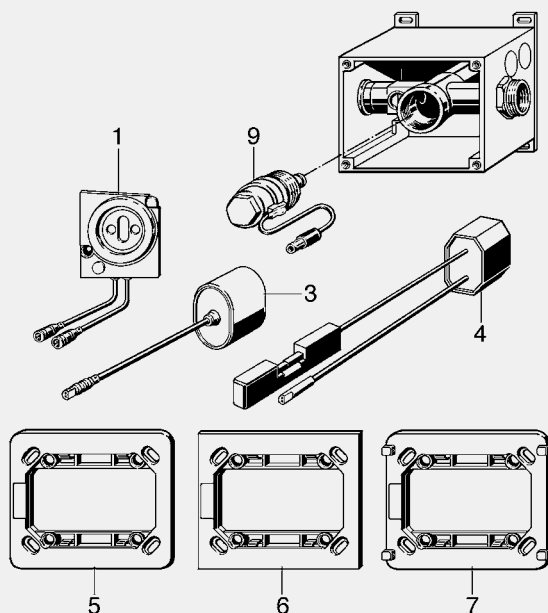
**Osnovni okvir
 Visign for More 100**

- za sledeće komponente ili namene: infracrvena electronica 230 V/6 V, pokrivne ploče Visign for More 100 od stakla
- plastika
- Sl. 6

Model 8350.126

| PJ | Artikal | | |
|----|---------|--|--|
| 1 | 731 793 | | |

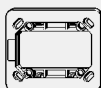
**Osnovni okvir
 Visign for More 103**

- za sledeće komponente ili namene: infracrvena electronica 230 V/6 V, pokrivne ploče Visign for More 100 od metala, pokrivne ploče Visign for More 103 od metala ili stakla
- plastika
- Sl. 5

Model 8350.127

| PJ | Artikal | | |
|----|---------|--|--|
| 1 | 731 809 | | |

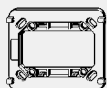

**Osnovni okvir
Visign for Public**

- za sledeće komponente ili namene: infracrvena electronica 230 V/6 V, pokrivna ploča Visign for Public od metala
- plastika
- Sl. 7

Model 8350.128

| | PJ | Artikal | | |
|--|----|---------|--|--|
| | 1 | 731 816 | | |

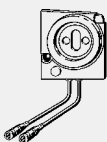

Upravljanje

- za sledeće komponente ili namene: serije od 2015, infracrveno aktiviranje ispiranja
- odgovara za sledeće komponente ili namene: osnovni okvir Visign for More 100 model 8350.126, osnovni okvir Visign for More 103 model 8350.127, osnovni okvir Visign for Public model 8350.128
- plastika
- aktiviranje sa prednje strane
- Sl. 1

Model 8351.10

| | PJ | Artikal | | |
|--|----|---------|--|--|
| | 1 | 731 779 | | |

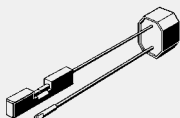

Mrežni deo

- za sledeće komponente ili namene: serije od 2015
- rezervni deo za sledeće komponente ili namene: garnitura za opremanje Visign for Public model 8326.65, garnitura za opremanje Visign for More 100 model 8351.65
- Sl. 4

Model 8350.12

| | PJ | Artikal | | |
|--|----|---------|--|--|
| | 1 | 731 762 | | |

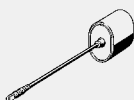

Sedište baterije

- za sledeće komponente ili namene: serije od 2015
- rezervni deo za sledeće komponente ili namene: garnitura za opremanje Visign for Public model 8326.55, garnitura za opremanje Visign for More 100 model 8351.65
- Sl. 3

Model 8351.11

| | PJ | Artikal | | |
|--|----|---------|--|--|
| | 1 | 731 786 | | |



Uložak ventila

- za sledeće komponente ili namene: sifonska senzorska tehnika
- sa elektronskim upravljanjem
- Sl. 9

Uputstvo

Ovaj proizvod je takođe pogodan za garnituru za opremanje Visign for Life 1 model 8128.2 i 8128.3 od godine proizvodnje 04/2011!

Model 8350.115

| | PJ | Artikal | | |
|--|----|---------|--|--|
| | 1 | 633 325 | | |

SISTEMI ZA ISPIRANJE PISOARA

HF-RADARSKO AKTIVIRANJE ISPIRANJA, GODINE PROIZVODNJE OD 09/2007. DO 02/2009.

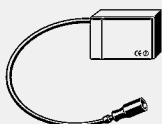

Radarski senzor

- za sledeće komponente ili namene: radarski sistem za ispiranje 230 V / 9 V

Model 8128.12

| | PJ | Artikal | | |
|--|----|---------|--|--|
| | 1 | 619 558 | | |

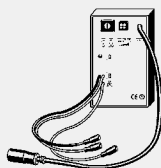

Radarsko upravljanje
 - za sledeće komponente ili namene: radarski sistem za ispiranje 230 V / 9 V
Model 8128.13

| | PJ | Artikal | | |
|--|----|---------|--|--|
| | 1 | 619 565 | | |

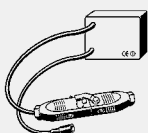

Mrežni deo 230 V
 - za sledeće komponente ili namene: radarski sistem za ispiranje
Model 8128.14

| | PJ | Artikal | | |
|--|----|---------|--|--|
| | 1 | 619 589 | | |

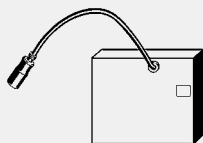

Sedište baterije
 - za sledeće komponente ili namene: radarski sistem za ispiranje 9 V
 - odgovara za sledeće komponente ili namene: radarsko upravljanje model 8128.13

| U [V] | PJ | Artikal | | |
|-------|----|---------|--|--|
| 9 | 1 | 619 572 | | |

U = Napon (V)

Oprema
 Baterija 9 V
Model 8128.15

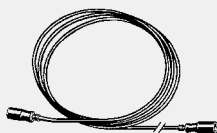

Senzorski kabal
 - za sledeće komponente ili namene: spoj radarskog senzora sa radarskim upravljanjem
 - odgovara za sledeće komponente ili namene: radarski senzor model 8128.12, radarsko upravljanje model 8128.13
Model 8128.18

| KL | PJ | Artikal | | |
|------|----|----------|--|--|
| 1000 | 1 | 632 847* | | |
| 5000 | 1 | 633 257 | | |

KL = dužina kabla

* = Isporuka samo još iz zaliha na skladištu



Uložak ventila
 - za sledeće komponente ili namene: godine proizvodnje do 03/2011.
 - odgovara za sledeće komponente ili namene: osnovni okvir Visigrn for Life 1 model 8128.40
 - plastika
 - sa elektronskim upravljanjem, aktiviranje sa prednje strane
 - Sl. 2
Model 8128.41

| | PJ | Artikal | | |
|--|----|---------|--|--|
| | 1 | 423 667 | | |

**SISTEMI ZA ISPIRANJE PISOARA
 SIFONSKA SENZORSKA TEHNIKA, GODINE PROIZVODNJE OD 09/2009.**



Upravljanje za pisoar
 - za sledeće komponente ili namene: sifonska senzorska tehnika
Model 8121.21

| | PJ | Artikal | | |
|--|----|---------|--|--|
| | 1 | 655 846 | | |

T7



Uložak ventila

- za sledeće komponente ili namene: sifonska senzorska tehnika
- sa elektronskim upravljanjem
- Sl. 9

Uputstvo

Ovaj proizvod je takođe pogodan za garnituru za opremanje Visign for Life 1 model 8128.2 i 8128.3 od godine proizvodnje 04/2011!

Model 8350.115

| | PJ | Artikal | | |
|--|----|----------------|--|--|
| | 1 | 633 325 | | |



Sifon za pisoar

- za sledeće komponente ili namene: školjka pisoara, količina ispiranja od 1 do 4 l, sifonska senzorska tehnika
- plastika

Oprema

Vodoravni odvod, sifon, profilni zaptivač, senzor

sa kontrolom kvaliteta prema DIN 19541

Model 3233.4

| DN | PJ | Artikal | | |
|----|----|----------------|--|--|
| 50 | 1 | 654 269 | | |

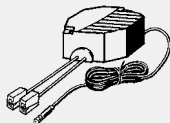

Mrežni deo

- rezervni deo za sledeće komponente ili namene: potisna ploča Visign for Public 6 model 8326.15, potisna ploča Visign for Public 5 model 8326.16, aktiviranje ispiranja WC-a model 8350.31, 8350.32, 8350.33, 8350.34, potisna ploča sensitive Visign for More 100 model 8352.11, potisna ploča sensitive Visign for Care model 8352.21

Tehnički podaci

Za mrežni napon 100–240 V AC/50–60 Hz

Model 8350.11

| L | PJ | Artikal | | |
|------|----|----------------|--|--|
| 1100 | 1 | 633 332 | | |

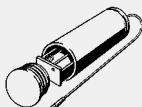

Sedište baterije

- odgovara za sledeće komponente ili namene: potisna ploča Visign for Public 6 model 8326.15, potisna ploča Visign for Public 5 model 8326.16, aktiviranje ispiranja WC-a model 8350.31, 8350.32, 8350.33, 8350.34
- rezervni deo za sledeće komponente ili namene: potisna ploča sensitive Visign for More 100 model 8352.12
- plastika

Oprema

4 baterije mignon AA

Model 8350.13

| U [V] | PJ | Artikal | | |
|-------|----|----------------|--|--|
| 6 | 1 | 633 318 | | |

U = Napon (V)

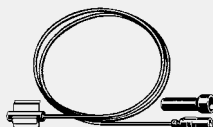

Set za programiranje

- za sledeće komponente ili namene: promena podešavanja ispiranja ili aktiviranja Viega Hygiene+ Funktion
- odgovara za sledeće komponente ili namene: aktiviranje ispiranja WC-a model 8350.31, 8350.32, 8350.34
- opremljeno sledećim komponentama: magnetni klin model 8350.25
- rezervni deo za sledeće komponente ili namene: aktiviranje ispiranja WC-a model 8350.33

Oprema

Držač

Model 8350.26

| L | PJ | Artikal | | |
|-----|----|----------------|--|--|
| 500 | 1 | 664 053 | | |

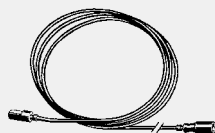
Senzorski kabal
Model 8121.22

| KL | PJ | Artikal | | |
|------|----|---------|--|--|
| 3000 | 1 | 655 839 | | |

KL = dužina kabla

Produžni kabal

- za sledeće komponente ili namene: mrežni deo i upravljanje ili Reed-kontakt i upravljanje, odvod/preliv sa električnim pogonom
- odgovara za sledeće komponente ili namene: upravljanje za pisoar model 8121.21, mrežni deo model 8350.11, 8350.12, set za programiranje model 8350.26

Model 8352.690

| KL | PJ | Artikal | | |
|------|----|---------|--|--|
| 2000 | 1 | 628 505 | | |

KL = dužina kabla

Magnetni klin

- rezervni deo za sledeće komponente ili namene: potisna ploča sensitive Visign for More 100 model 8352.11, 8352.12, potisna ploča sensitive Visign for Care model 8352.21

Model 8350.25

| | PJ | Artikal | | |
|--|----|----------|--|--|
| | 1 | 663 841* | | |

* = Isporka samo još iz zaliha na skladištu

DOVODNI PRIBOR ZA PISOARE

Utični komad

- za sledeće komponente ili namene: priključivanje dovodne strane pisoara
- mesing

Model 8019.21

| L | R | PJ | Artikal | | |
|----|-----|----|---------|--|--|
| 90 | 1/2 | 1 | 308 551 | | |

Zaptivač

- za sledeće komponente ili namene: priključivanje dovodne strane pisoara
- guma

Model 8019.22

| | PJ | Artikal | | |
|--|----|---------|--|--|
| | 1 | 308 568 | | |

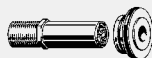
Dovodna armatura za pisoar

- za sledeće komponente ili namene: udaljeno montirana ventilaska jedinica (>2m) kod pisoara sa dovodom sa zadnje strane, G1/2x45, priključivanje dovodne strane pisoara
- mesing

Oprema

Ventil sa nepovratnom klapnom, spojnice Ø 32–38 mm, od veštačkog materijala

Model 8128.47

| | PJ | Artikal | | |
|--|----|---------|--|--|
| | 1 | 463 007 | | |

DOVODNI PRIBOR ZA WC-E

Prigušnica struje ispiranja

- za sledeće komponente ili namene: redukovanje količine protočne vode pri ispiranju, ugradni vodokotlić 2C, ugradni vodokotlić 2H, ugradni vodokotlić Standard 2S, visina ugradnje 1130 mm

- plastika

Oprema

Prigušnica struje ispiranja

Model 8310.93

| | PJ | Artikal | | |
|--|----|----------------|--|--|
| | 1 | 758 851 | | |

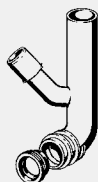
Koleno cevi za ispiranje

- za sledeće komponente ili namene: ugradni vodokotlić 2H, ugradni vodokotlić Standard 2S

- nije odgovarajući za sledeće komponente ili namene:

Viega Mono-WC-blok model 8310.2

- plastika

Oprema

Priključak odzrake

Model 8310.26

| L | PJ | Artikal | | |
|-----|----|----------------|--|--|
| 285 | 1 | 610 883 | | |

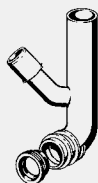
Koleno cevi za ispiranje

- odgovara za sledeće komponente ili namene: Viega Mono-WC-blok model 8310.2

- plastika

Oprema

Priključak odzrake

Model 8310.78

| L | PJ | Artikal | | |
|-----|----|----------------|--|--|
| 285 | 1 | 476 663 | | |

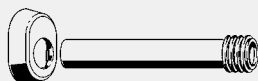
Garnitura cevi za ispiranje

- za sledeće komponente ili namene: spoj između ugradnog ispirnog kolena i stojeće WC-školjke

- plastika

Model 8310.79

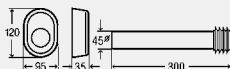

| L | Ø | PJ | Artikal | | |
|-----|----|----|----------------|--|--|
| 300 | 45 | 1 | 495 169 | | |

Cev za ispiranje

- plastika

- bez: spojnice cevi za ispiranje

Model 3817.5

| d | L | PJ | Artikal | | |
|----|-----|----|----------------|--|--|
| 45 | 400 | 1 | 312 664 | | |

PRIBOR

Nadogradna garnitura

- za sledeće komponente ili namene: ugradni vodokotlić 1F, prepravljane na punu količinu vode za ispiranje 4,5 l i parcijalnu količinu vode za ispiranje pribl. 3 l

- plastika

Oprema

Držač, šuplje telo

Model 8008.45

| | PJ | Artikal | | |
|--|----|-----------------|--|--|
| | 1 | 685 041* | | |

* = Isporuka samo još iz zaliha na skladištu

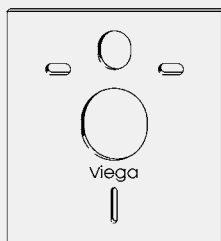
Ploča za zvučnu izolaciju WC-a

- za sledeće komponente ili namene: smanjenje prenosa buke na susjedni zid

- plastika

Model 8310.51

| Izvedba | PJ | Artikal | | |
|------------|----|---------|--|--|
| belo-alpin | 1 | 575 168 | | |

Set za zvučnu izolaciju

- za sledeće komponente ili namene: smanjenje prenosa buke kroz pričvršćenje Viega Eco-elementa ili kroz pričvršćenje Steptec-predzida, smanjenje prenosa buke na susjedni zid

- odgovara za sledeće komponente ili namene: Viega Eco Plus-pričvrсни set model 8173, Steptec-montažna šina model 8401

- guma

Oprema

Garnitura sa 10 komada za zvučnu izolaciju (pričvršćenje za pod i zid)

Model 8310.52

| AS | PJ | Artikal | | |
|----|----|---------|--|--|
| 10 | 1 | 636 395 | | |

AS = broj komada u setu



Držač (Clip)

- za sledeće komponente ili namene: uvođenje prazne cevi u ugradni vodokotlić 2H

- plastika

Model 8310.50

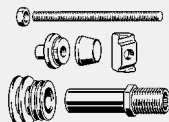
| | PJ | Artikal | | |
|--|----|---------|--|--|
| | 1 | 637 132 | | |

Montažna garnitura

- za sledeće komponente ili namene: pričvršćenje i priključni materijal elementa za pisoar ili keramike za pisoar

Oprema

2 navojne šipke M8, Viegaswift-navojne pločice M8, 2 matice M8, 2 maske bele boje, zaptivna pribornica za pisoar-utični komad, gumena uvodnica za utični komad, samonarezujući vijci za pokrivne ploče

Model 8020.28

| | PJ | Artikal | | |
|--|----|---------|--|--|
| | 1 | 308 599 | | |

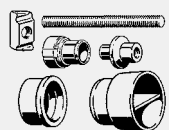
Montažna garnitura

- za sledeće komponente ili namene: pričvršćenje umivaonik-elementa ili keramike umivaonika

Oprema

Navojne šipke, Viegaswift-navojne pločice M10, zaštitni čep i zaptivač za odvodno koleno DN 40/50, 2 rubne matice M10, zaptivna pribornica za zidne pločice, samonarezujuće vijci za pokrivne ploče i Sanfix P-čaura za stiskanje

Model 8013.28

| | PJ | Artikal | | |
|--|----|---------|--|--|
| | 1 | 308 322 | | |

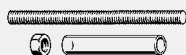
Pričvrсни set

- za sledeće komponente ili namene: WC

Oprema

2 navojne šipke M10x160, 2 navojne matice M12, 2 rubna vijka sa tiplom, samonarezujući vijci

Model 8310.66

| | PJ | Artikal | | |
|--|----|---------|--|--|
| | 1 | 633 264 | | |

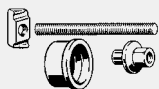
Příčvrtný set

- za sledeće komponente iii
- namene: keramika umivaonika

Oprema

2 navojne šipke M10x120, 2
příčvrtné spojnice M10, 2 rubne
matice M10, 2 rubna vijka sa tiplom,
profilni zaptivač 40/30, samonarezu-
jući vijci

Model 8310.67

| | PJ | Artikal | | |
|--|----|---------|--|--|
| | 1 | 633 271 | | |

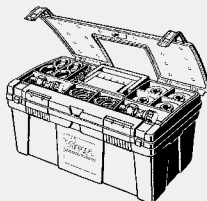
Servisni set

- za sledeće komponente ili
- namene: ugradni vodokotlić 1H,
ugradni vodokotlić 1L, ugradni
vodokotlić 1C, ugradni vodokotlić
1F, ugradni vodokotlić 2H, ugradni
vodokotlić 2L, ugradni vodokotlić
2C

Model 8310.92

| L | B | H | PJ | Artikal | | |
|-----|-----|-----|----|---------|--|--|
| 510 | 260 | 245 | 1 | 638 153 | | |

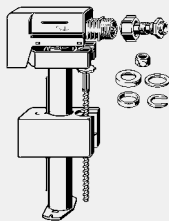
GARNITURE VENTILA ZA PUNJENJE UGRADNIH/NADZIDNIH VODOKOTLIĆA

Garnitura ventila za punjenje

- za sledeće komponente ili
- namene: nadzidni vodokotlići
različitih proizvođača

- plastika

Oprema

Ventil za punjenje, pribor za
priključivanje

Model 8310.76

| | PJ | Artikal | | |
|--|----|---------|--|--|
| | 1 | 759 281 | | |

INDIVIDUALNO VISINSKI PRILAGODLJIVI WC-ELEMENTI

Pritisno dugme

- samo u kombinaciji sa
Viega Eco Plus-WC-element
model 8161.22, pokrivna ploča
model 8356.8
- hromirani mesing
- hidrauličko aktiviranje

Oprema

Rozetna

Model 8356.9

| | PJ | Artikal | | |
|--|----|---------|--|--|
| | 1 | 736 934 | | |

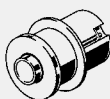
INDIVIDUALNO VISINSKI PRILAGODLJIVI ELEMENTI UMIVAONIKA

Pritisno dugme

- samo u kombinaciji sa
Viega Eco Plus-element za
umivaonik model 8164.21
- hromirani mesing
- hidrauličko aktiviranje

Oprema

Rozetna

Model 8064.10

| | PJ | Artikal | | |
|--|----|---------|--|--|
| | 1 | 736 941 | | |

**PRIBOR ZA ODVODNJU
ODVOJCI, PRIKLJUČNI LUKOVI**

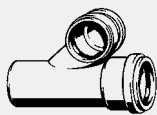

Ogranak

- za sledeće komponente ili namene: montaža WC-a u nizu
- nije odgovarajući za sledeće komponente ili namene: Viega Eco-WC-element model 8180.26
- plastika
- redukovane visine

Oprema

Priključno koleno za WC, sa žlebom za pričvršćenje u predzidni WC clip, zaptivači

Model 8092

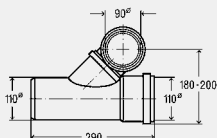

| DN1 | DN2 | DN3 | PJ | Artikal |
|-----|-----|-----|----|----------------|
| 100 | 90 | 100 | 1 | 284 497 |

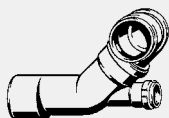

Ogranak

- za sledeće komponente ili namene: montaža WC-a u nizu, montaža umivaonika u nizu
- nije odgovarajući za sledeće komponente ili namene: Viega Eco-WC-element model 8180.26
- plastika
- redukovane visine

Oprema

Priključno koleno za WC, sa žlebom za pričvršćenje u predzidni WC clip, zaptivači

Model 8093

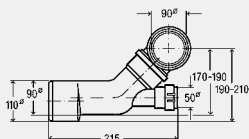

| DN1 | DN2 | DN3 | PJ | Artikal |
|-----|-----|-----|----|----------------|
| 100 | 90 | 50 | 1 | 284 503 |



Priključni element

- za sledeće komponente ili namene: vodoravno priključivanje elemenata za WC, zavarivanje sa PE-cevi, umetanje u odvodnu cev
- plastika

Oprema

Priključna cev za WC sa žlebom za pričvršćenje u predzidni WC-clip, zaptivač

Model 8091

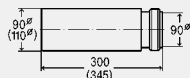

| DN1 | DN2 | L | PJ | Artikal |
|-----|-----|-----|----|----------------|
| 90 | 90 | 300 | 1 | 684 150 |
| 90 | 100 | 345 | 1 | 293 987 |

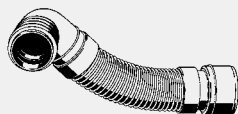

Priključno koleno 90°

- PE
- fleksibilna, DN90, prilagodljiva dubina

Oprema

Redukcija DN90/100 od plipropilena, žleb za pričvršćenje u predzidni WC-clip, zaptivač

Model 8095

| L | PJ | Artikal |
|---------|----|----------------|
| 380-460 | 1 | 713 744 |
| 460-630 | 1 | 713 737 |



Priključno koleno 90°

- za sledeće komponente ili namene: WC, zavarivanje sa PE-cevi, umetanje u odvodnu cev
- plastika

Oprema

Žleb za pričvršćivanje u predizdni WC-clip, zaptivač

Model 3816

| d1 | d2 | L1 | L2 | DN | PJ | Artikal |
|-----|-----|-----|----|-----|----|----------------|
| 90 | 90 | 235 | 75 | 90 | 1 | 326 609 |
| 90 | 110 | 210 | 85 | 90 | 1 | 296 032 |
| 110 | 110 | 300 | 85 | 100 | 10 | 107 048 |

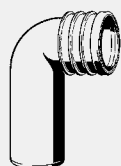
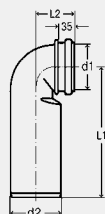

Priključno koleno 90°

- PP
- prilagodljiva dubina

Oprema

Žleb za pričvršćivanje u predizdni WC-clip, zaptivač

Model 3816.1

| DN | PJ | Artikal |
|----|----|----------------|
| 90 | 1 | 440 244 |

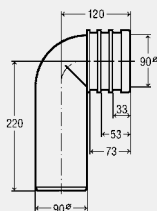

Priključno koleno 90°

- odgovara za sledeće komponente ili namene: Viega Mono-WC-blok model 8310.2
- PP

Oprema

Žleb za pričvršćivanje u predizdni WC-clip, zaptivač

Model 3816.3

| d1 | d2 | L1 | L2 | PJ | Artikal |
|----|----|-----|----|----|----------------|
| 90 | 90 | 210 | 85 | 1 | 683 726 |

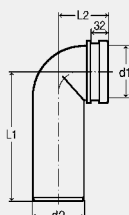



Redukcija

- za sledeće komponente ili namene: odvodno koleno DN90
- PP

Oprema
Zaptivač

Model 3816.2

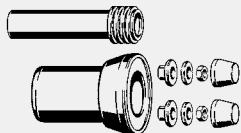
| DN1 | DN2 | PJ | Artikal |
|-----|-----|----|---------|
| 90 | 100 | 1 | 440 459 |

**PRIBOR ZA ODVDNJU
PRIKLJUČNE GARNITURE**

Set za priključivanje

Oprema

Cev za ispiranje sa spojnicom 45x230 mm, priključni nastavak za WC, sa klinastim zaptivačem, montažna garnitura (beli pokrivni pribor)

Model 8010.27

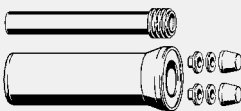
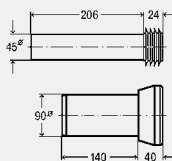
| DN | PJ | Artikal |
|----|----|---------|
| 90 | 1 | 308 414 |

Set za priključivanje

- plastika

Oprema

Cev za ispiranje sa spojnicom 45x400 mm, priključna cev za WC, sa klinastim zaptivačem, montažna garnitura (beli pokrivni pribor)

Uputstvo

Ispirna cev bez spojnice: grupa proizvoda Rezervni delovi/pribor za dovodnju (model 3817.5)!

Model 3817.819

| DN | L | PJ | Artikal |
|----|-----|----|---------|
| 90 | 400 | 1 | 654 474 |

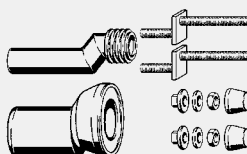
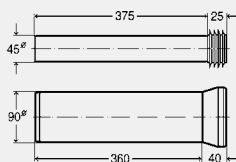
Set za priključivanje

- za sledeće komponente ili namene: izjednačavanje visine do 25 mm

- plastika

Oprema

Cevi za ispiranje sa spojnicom, priključni nastavak za WC, sa klinastim zaptivačem, navojne šipke

Uputstvo

Bez garancije. Može dovesti da smanjenog kapaciteta ispiranja i performansi odvoda (ispod zadatih normi)!

Model 8094

| DN | PJ | Artikal |
|----|----|---------|
| 90 | 1 | 344 382 |

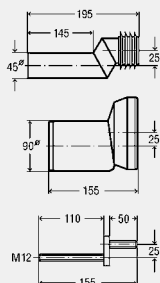

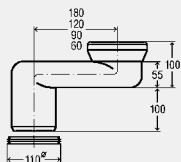
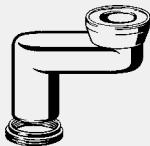
**PRIBOR ZA ODVODNJU
PRESKOČNA KOLENA**

Preskočno koleno 90°

- za sledeće komponente ili namene: preskok cevi unutar podne konstrukcije, svi materijali za odvodne cevi
- nije pogodno za sledeće komponente ili namene: WC-keramika 4,5 l
- PP

Oprema

Profilni zaptivač, profilni zaptivač

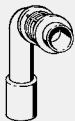
| Model | DN | preskok | PJ | Artikal |
|---------------|-----|---------|----|----------------|
| 8090 | 100 | 180 | 1 | 294 885 |
| 8090.1 | 100 | 120 | 1 | 340 780 |
| 8090.2 | 100 | 90 | 1 | 484 354 |
| 8090.3 | 100 | 60 | 1 | 484 361 |

**PRIBOR ZA ODVODNJU
ODVODNI LUKOVI**

Odvodno koleno 90°

- za sledeće komponente ili namene: ugrađivanje modula za umivaonik ili Viega Eco Plus elementa za umivaonik pri dubini montažnog zida 75 mm
- PP
- smanjena dubina

Oprema

Žleb za pričvršćivanje u predzidni clip umivaonika

Model 8113.21

| DN | PJ | Artikal |
|-------|----|----------------|
| 40/50 | 1 | 331 160 |

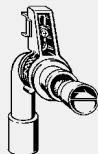
Odvodno koleno 90°

- za sledeće komponente ili namene: pričvršćenje sa nosačima armatura ili Viega Mono ugradno armaturnim predzidnim blokom
- odgovara za sledeće komponente ili namene: nosač armature model 8062.1, 8063.3, 8073
- plastika

Oprema

Držač, predzidni klip za umivaonik, gumena uvodnica DN40/30, čep

Model 2125.9

| DN | PJ | Artikal |
|-------|----|----------------|
| 40/50 | 1 | 329 730 |