

Tehnica de scurgere Viega

Idei noi pentru baie.

viega



Viega.

CONNECTED IN QUALITY.

Convingerea companiei Viega: Calitatea este totul. Fără calitate nu există nimic. De aceea, dorința companiei este să își depășească limitele în fiecare zi. Realizează aceasta prin dialogul cu clienții săi, prin dezvoltarea produselor și a serviciilor sale și prin administrarea companiei spre viitor, fără a pierde din vedere trecutul său.

De peste 115 ani, compania Viega este dedicată calității. Originea afacerii de familie a fost viziunea de a revoluționa tehnologia instalațiilor. În prezent, datorită celor peste 4.000 de angajați și a celor zece filiale, compania Viega este lider mondial în tehnologia instalațiilor, domeniu căreia i-a rămas credincioasă și pentru care își stabilește propriile standarde.

Companiei Viega îi este important să își asiste clienții pe durata activității zilnice. Pentru a face acest lucru, compania își împărtășește cunoștințele cu clienții din întreaga lume, adaptează materialele, tehnologia și confortul, își alocă timp pentru asigurarea calității și investește în cercetare și în dezvoltare. Rezultatul: o rețea de sisteme cu peste 17.000 de articole, care pot fi accesate rapid și fiabil.

Calitatea este totul. Fără calitate nu există nimic.

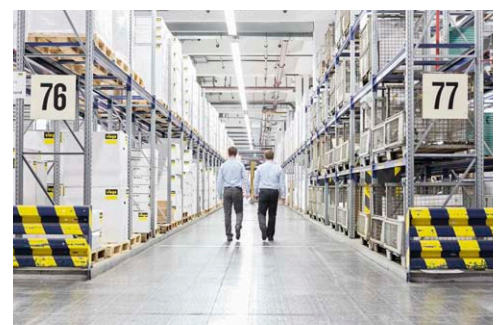

CUPRINS

6

Tehnica de scurgere Viega în baie:
Imersia în pura calitate a vieții.

8

Viega Advantix și Advantix Vario:
Rigole de duș și scurgeri de perete Design.



18

Viega Advantix:
Scurgeri pentru băi și sisteme modulare.



24

Garnituri de duș și de căzi Viega:
Soluții de scurgere, care conving.

26

Viega Tempoplex, Domoplex, Duoplex și Varioplex:
Garnituri de cădițe de duș pentru cele mai înalte cerințe.



28

Viega Multiplex și Rotaplex incl. Trio, Trio F, Trio E:
Garnituri inovative de căzi de baie.

34

Viega Eleganta, ventile cu tijă și universale:
Sifoane și ventile de scurgere.

36

Sortimentul.



Tehnica de scurgere Viega în baie

IMERSIA ÎN PURA CALITATE A VIEȚII.

De mult camera de baie s-a transformat, din „celula udă” funcțională, într-un loc de retragere personal. O oază de wellness în care se găsește liniște, relaxare și calitate a vieții – înconjurat de un design exigent, materiale de înaltă calitate și, nu în ultimul rând, tehnică inovatoare, pe care a făcut-o posibilă abia noua generație a băii confortabile.

Indiferent dacă este vorba de o baie cu design sau de una pentru mai multe generații, duș la nivel de pardoseală sau duș ploaie (rain shower) – tendința mereu spre mai multă individualitate solicită continuu noi idei tehnice. O provocare pe care Viega, cu spiritul inovator și experiența îndelungată, o stăpânește în mod suveran. Economic. Eficient. De încredere.

Calitatea se înfățișează la Viega în formă, funcționalitate, material, siguranță și, nu în ultimul rând, în design. Abia după ce estetica și performanța formează o imagine completă, noi considerăm că ne-am atins ținta. Pentru a face față cerințelor noastre neobișnuit de înalte, aducem împreună să lucreze ingineri de prima mână și designeri renumiți.





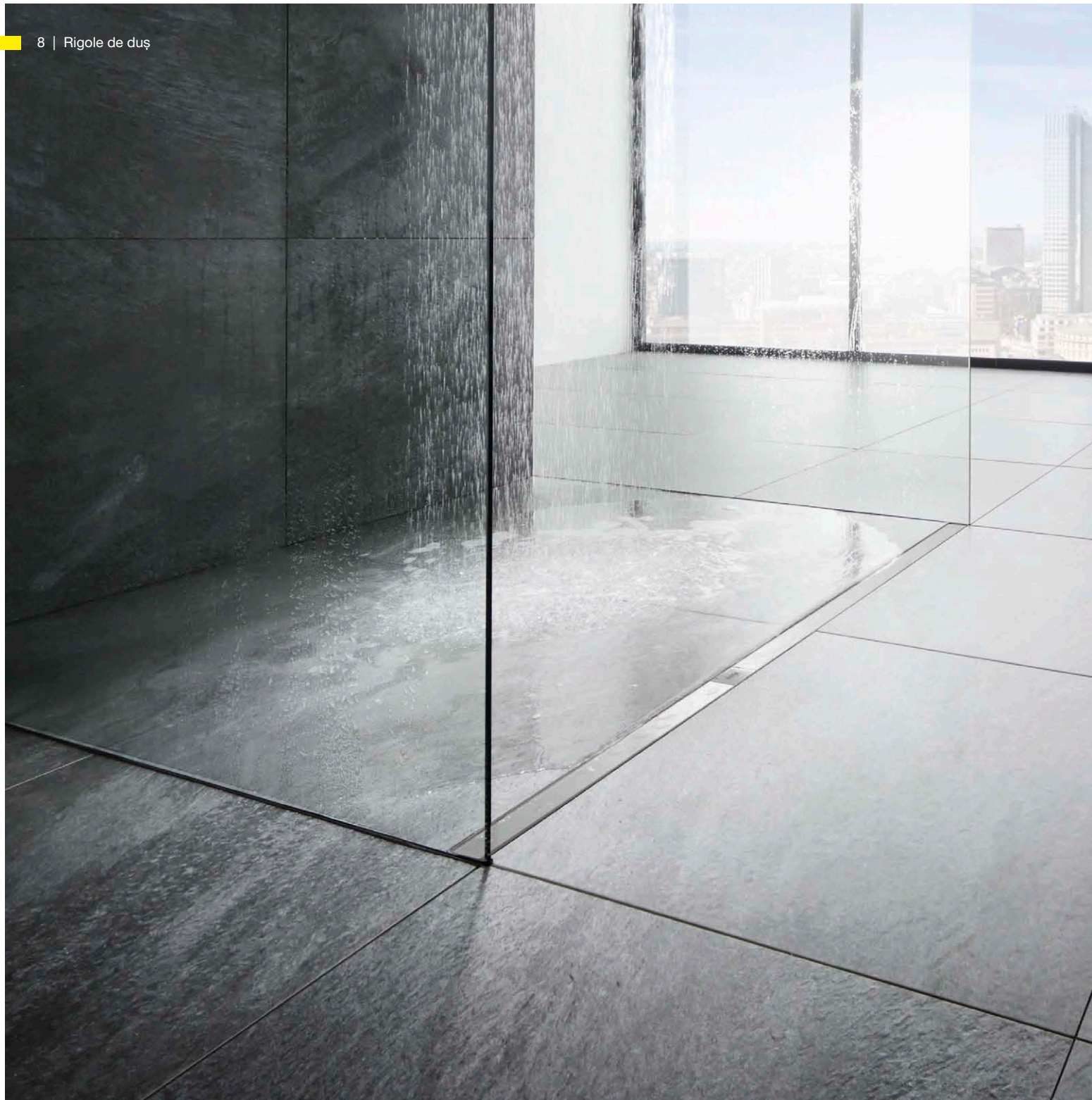

Rigole de duș Advantix Viega

SCURGERI PERFECTE DEJA DE LA PROIECTARE ȘI INSTALARE.

Cu un sistem modular simplu la scurgerea perfectă? Sau cea mai înaltă variabilitate printr-o scurtare simplă sau pozarea peste colț? Cu scurgerea de pardoseală Viega nu este nicio problemă. Rigola de duș Advantix, dar și Advantix Vario ca rigolă de duș sau scurgere de perete conving cu o tehnică de primă clasă, un sortiment cuprinzător, care face față într-adevăr fiecărei situații constructive precum și cu un design evidențiat de multe ori.



	Advantix Vario rigolă de duș și scurgeri de perete	Rigolă de duș Advantix
Domenii de utilizare	Datorită flexibilității personalizate este recomandată pentru soluții individuale în domeniul privat	Datorită calității robuste este ideală pentru zone publice și solicitări puternice
Material	Plastic	Inox
Lungime	Rigolă de duș: variabilă între 300–2.800 mm Scurgere de perete: variabilă între 300–1.200 mm	cinci lungimi: 750, 800, 900, 1.000 și 1.200 mm
Înălțime	Rigolă de duș: variabilă între 95–150 mm Rigole de duș – model pentru renovări: 70–95 mm Scurgere de perete: variabilă între 90–160 mm Scurgere de perete – model pentru renovări: 70–100 mm	În funcție de varianta de scurgere, minim 40, 70 sau 95 mm
Variante de incorporare	Rigolă de duș plasat liber în încăpere sau direct la perete Scurgere de perete Plasare în îmbrăcarea de perete	În funcție de corpul rigolei pentru montare liberă sau montaj în perete
Debit de scurgere, măsurată la 10 mm gardă hidro-draulică peste plăcile ceramice	În funcție de cazul de montare între 0,4–0,8 l/s, la utilizarea mai multor rigole de duș max. 2,4 l/s	În funcție de varianta de scurgere între 0,4 și 1,1 l/s
Variante de design	Grătare Inox mat/lucios Cadre de montaj Șină pentru plăci	Grătare Contururi colțuroase sau rotunde Pentru montare plăci ceramice cu margine sau fără margine de contur Varianta de execuție în sticlă neagră sau gri Cadre de montaj Contururi colțuroase sau rotunde Standard
Protecție fonică conform DIN 4109 și VDI 4100	Rigolă de duș Nivel sonor măsurat 15 dB(A) Scurgere de perete Nivel sonor măsurat 12 dB(A) în perete „zid din construcție uscată” Nivel sonor măsurat 21 respectiv 17 dB(A) în perete „masiv”	Nivel sonor măsurat 19 dB(A)
Protecție împotriva incendiilor	Trecere pentru țevă R 120 Împiedică pătrunderea fumului și focului prin plafon până la o durată de rezistență de 120 minute Număr articol 491 673	Trecere pentru țevă R 120 Împiedică pătrunderea fumului și focului prin plafon până la o durată de rezistență de 120 minute Număr articol 491 673

Viega Advantix Vario

ASTFEL, TOTUL SE DERULEAZA MEREU CONFORM PLANULUI.



Proiectare cu cea mai mare flexibilitate: Vario permite montajul atât pe perete, cât și în spații libere – la alegere drept, în formă de L sau U – adaptat la arhitectură și având debitul de scurgere necesar. Și dacă se face o renovare există atât scurgere de perete cât și rigolă de duș cu o înălțime de montare de numai 70 mm.

Posibile variante de design



Cu un total de patru variante diferite de culoare, modelele Viega Advantix Vario se integrează armonios în fiecare cameră de baie. Pe lângă modelele clasice din inox mat și lucios, sunt disponibile și variante în negru și alb.



95–150 mm | 70–95 mm

Model standard 4965.1 | Model pentru renovări



90–160 mm | 70–100 mm

Model standard 4967.10 | Model pentru renovări

Rigola de duș Advantix Vario este disponibilă în două variante: ca variantă constructivă standard și ca model pentru renovări.

Și scurgerea de perete Advantix Vario este disponibilă, suplimentar la versiunea normală, ca model pentru renovări.

Formă și funcție individuală a rigolei de duș

Sunt posibile trei geometrii diferite: prima dreaptă simplă liberă în încăpere sau la perete; a doua variantă a rigolei de duș este cea în forma de L; a treia este cea în forma de U, care încadrează întreaga zonă a dușului. Toate formele pot fi realizate cu rigola de duș standard și câteva accesorii. Prin racordarea liniară a două sau chiar trei rigole de duș în varianta U, poate fi dublat debitul de scurgere (fig. 1) respectiv triplat până la 2,4 l/s.

Proiectare neobișnuită cu scurgere de perete

Scurgerea de perete Advantix Vario permite să fie instalată de asemenea în trei variante cu o lungime de la 300 până la 1.200 mm. Ori plasat liber în perete, alternativ la dreapta respectiv stânga peretelui lateral, sau potrivit exact în nișa dușului. Cu o adâncime de

montaj de numai 25 mm scurgerea de perete poate fi înzidită în acoperirea strat a unui perete masiv (fig. 2). Este și alegerea perfectă pentru construcțiile ușoare și tehnica din spatele peretelui.

Alegere rapidă cu un clic de mouse

Configuratorul Advantix Vario de la viega.com conduce la o soluție corectă prin câteva clic-uri – mai simplu de atât nu există!

Confortul curățeniei și igienei

Cu un aspect placut, rigolele de duș Vario cu auto curățare asigură o scurgere a apei fără reziduuri, sigură împotriva mirosurilor. Grătarele înguste, care sunt centrate în corpul de bază fără picioare de sprijin, contribuie decisiv la confortul igienei. Ele trebuie doar scoase pentru a curăța cu o lavetă sau o perie profilul scurgerii cu pereți netezi (fig. 3).



1

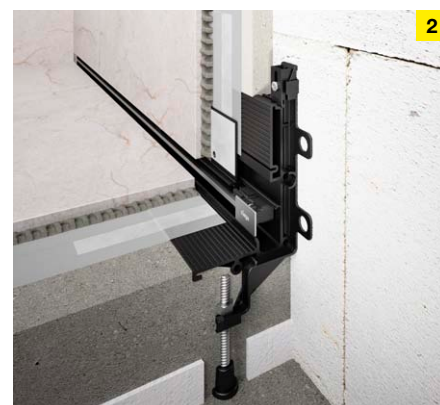

2



3



AVANTAJELE PROIECTĂRII

- Cea mai înaltă flexibilitatea pentru configurarea băii
- Adaptare individuală a lungimii și debitului de scurgere prin scurtarea sau racordarea rigolelor de duș
- Proiectare ușoară prin intermediul configuratorului Advantix Vario
- Adecvat pentru diferite situații de montaj
- Design decent
- Curățarea simplă facilitează instalarea în spații private și publice

Viega Advantix Vario

MONTAJ SIMPLU, RAPID SI SIGUR.



Piesa de capăt Advantix Vario
Model 4965.16



Conector Advantix Vario
Model 4965.12



Conector Advantix Vario, 90°
Model 4965.14

Un singur pachet, totul înăuntru

Viega Advantix Vario aduce cu sine tot ce este necesar pentru o punere în operă: de la stativul auxiliar pentru tăierea cu fierăstrăul (pentru o scurtare simplă la lungime), la piese de legătură etanșe care asigură o legătură sigură, de durată (de exemplu a mai multor rigole de dus), până la adeziv special și bandă de etanșare pentru hidroizolatia pensulabila.

O rigolă de duș, totul posibil

Și la asamblare, Advantix Vario convinge prin adaptabilitate grătarul Design permite să fie adaptat de la 5 până la 20 mm, la înălțimea dată a plăcilor ceramice. O folie de protecție pe flanșă și un bloc de polistiren expandat dur în rigolă asigură curățenia în timpul montajului. Forma constructivă îngustă, fără spații moarte face rigola de duș și scurgerea de perete nereceptivă la murdărire.



Corpul rigolei poate fi scurtată la lungime într-un timp scurt, cu un fierăstrău cu coardă și un dispozitivul auxiliar de tăiere.



Advantix Vario convinge și ca scurgere de perete elegantă.



Setul pentru aplicarea plăcilor ceramice asigură că toate materialele necesare sunt la dispoziția faianțarului complet și bine ambalate.



Cu setul de piatră naturală disponibil suplimentar, grilajul poate fi adaptat la o înălțime a plăcii de max. 33 mm (placă + adeziv).



AVANTAJE LA INSTALARE

- Dispozitiv pentru taierea dreapta a rigolei
- Set de aplicare a plăcilor ceramice cu adeziv special și bandă de hidroizolație
- Grătar design de la 5 până la 33 mm flexibilă adaptabilă la înălțimea plăcilor ceramice
- Folia de protecție la flanșa rigolei împiedică murdărirea la montaj
- Corp de scurgere având cot de racord flexibil 45°
- Design individual datorită utilizării șinelor pentru plăci ceramice

O pozare rapidă este la dispoziție liber la viega.com/AdvantixVario

Rigolă de duș Advantix Viega

MAI PUȚINE COMPONENTE, MAI MULTĂ FLEXIBILITATE LA PROIECTARE.

Reducerea este aici cuvântul magic. Într-adevar, nu numai la un design explicit care se inserează perfect în fiecare cameră de baie, ci și la piese existente, reduse, ale sistemului modular. Aceasta face proiectarea deosebit de simplă. Deoarece fiecare din cele două modele de rigole – pentru montajul liber sau la perete – permite să fie combinat liber cu toate scurgerile,

picioarele de ajustare la montaj, cadrele de montaj și grătarele design. Bineînțeles că grătarele sunt interschimbabile și ulterior. Este de la sine înțeles că fiecare combinație reprezintă decizia pentru un design convingător, calitatea cea mai înaltă și tehnica performantă.

Corpuri de bază



Corpuri de bază pentru montaj liber în cinci lungimi între 750–1.200 mm
Model 4982.10



Corpuri de bază pentru montajul în perete în cinci lungimi între 750–1.200 mm
Model 4982.20

Scurgeri

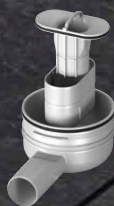

Pentru înălțimi constructive începând cu 95 mm, debit de scurgere: 0,5–0,55 l/s*, înălțimea garzii hidraulice 50 mm (cu posibilitate de scurtare la modelul pentru renovări)
Model 4982.92



Modelul pentru renovări pentru înălțimi constructive peste 70 mm, debit de scurgere: 0,4–0,45 l/s*, înălțimea garzii hidraulice 25 mm
Model 4982.93



Model vertical pentru înălțimi constructive începând cu 40 mm, debit de scurgere: 0,9–1,1 l/s*, înălțimea garzii hidraulice 50 mm (este posibilă protejarea tevii împotriva incendiilor)
Model 4982.94

Picioare de ajustare



(Cu picioare de reglare cauciucate)
Model 4982.90



Model pentru renovări (cu picioare de reglare cauciucate)
Model 4982.91

* Măsurat la o înălțimea apei de 10–20 mm peste placa ceramică.



PUNCTELE DUMNEAVOASTRĂ PLUS LA PROIECTARE

- Curgerea avantajoasă, scurgerea mai mică asigură o spălare bună și intervale mai puține pentru curățare
- Curățare simplă de scurgerii și profilului posibil și cu spirala de curățat
- Disponibil în cinci lungimi: 750, 800, 900, 1.000 și 1.200 mm
- Calitate maximă la alegerea și prelucrarea materialelor
- Design modern, minimal (40 mm), colțuros sau rotunjit în variantă de execuție matisată sau de luciu puternic ca plăci ceramice, șanț de plăci sau execuție în sticlă
- Cadru în variantele de execuție contur colțuros, contur rotund sau standard
- Îndeplinește cerințele tehnice ale protecției fonice ale DIN 4109 respectiv VDI 4100
- Trecerea de țevi Viega Advantix R 120 (accesoriu) ca soluție optimă de protecție împotriva incendiilor la trecerile prin plafon

Cadre de montaj

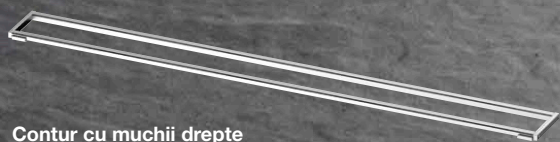

Contur cu muchii drepte
Model 4982.30

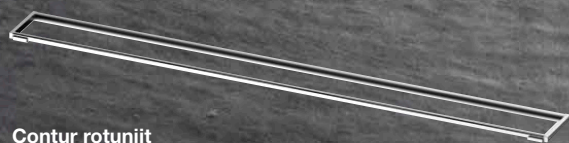

Contur rotunjit
Model 4982.40

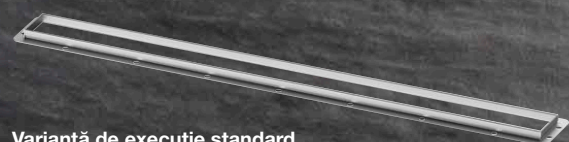

Variantă de execuție standard,
cu înălțime constructivă 12 mm
Model 4982.45

Grătare Design



Visign ER10 contur cu raza mica de indoire
(mat sau lucios)
Model 4982.51



Visign ER11 contur cu raza mare de indoire
(mat sau lucios)
Model 4982.61



Visign ER12 fără margine pentru
montarea plăcilor de gresie
Model 4982.71



Visign ER13 cu margine pentru
montarea plăcilor de gresie
Model 4982.70

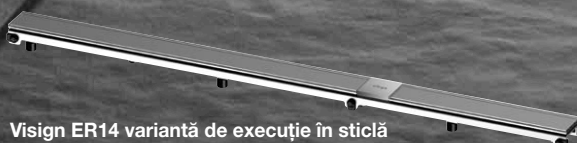

Visign ER14 variantă de execuție în sticlă
(negru sau gri deschis)
Model 4982.81

Rigolă de duș Advantix Viega

DOUĂ CORPURI DE BAZĂ, MONTARE SIMPLĂ.



Montat simplu

Indiferent dacă montajul este de pardoseală sau la perete, rigola de duș Viega Advantix aduce cu sine tot ce este necesar pentru un montaj rapid, fără probleme și curat. Astfel, pentru cea mai bună aderență a etanșării, toate flanșele sunt acoperite cu nisip. Modelul standard al scurgerii nu este numai rotativ cu 180°, ci poate fi transformat, la fața locului, într-un model pentru renovări printr-o simplă tăiere cu fierăstrăul.

Pur și simplu sigur

La toate modelele conducta poate fi pozată paralel sub rigolă. Ele îndeplinesc cerințele protecției fonice la nivelul de zgomot al instalației conform DIN 4109 și VDI 4100. Rigolele de duș Advantix pot fi instalate cu trecerile de țevi Viega R 120 cu o durată a rezistenței la foc de până la 120 minute, sigure la incendiu în construcția pardoselii.



Flanșă înnisipată pentru aderarea sigură a etanșării lipite.



Printr-o simplă tăiere cu fierăstrăul, scurgerea standard poate să fie transformată, la fața locului, în modelul pentru renovări.



Traseul paralel sub rigolă asigură ca șapa să nu fie traversată de țeava de racordare.



AVANTAJELE DUMNEAVOASTRĂ LA INSTALARE

- Sistem modular, clar și ușor de montat
- Flexibil și adecvat pentru fiecare situație de montare
- Două modele de rigolă, pentru montajul liber sau în perete
- Trei scurgeri: model standard, pentru renovări și vertical

Scurgeri pentru băi Viega Advantix

ACCENTE PROPRII DE DESIGN PENTRU FIECARE BAIE, PERFORMANȚĂ MAXIMĂ ÎN ORICE SITUAȚIE.

Cu un sistem gândit modular, scurgerea pentru băi Advantix oferă soluția optimă pentru cele mai diferite zone de utilizare. Și chiar în bai personale, cu duș la nivel de pardoseală, în săli de sport, instalații de WC-uri și pisoare, precum și saune. Comune în toate variantele sunt materialele de înaltă calitate, fabricația precisă, asamblarea și întreținerea simplă, sigură, precum și debitele de scurgere ridicare.

Apariție măreață

Vreți să aveți un sifon cu gratar design rotund, cu forme organice? Sau mai curând cu forme drepte și cu un gratar pătrat? Cu scurgerile pentru băi Advantix nu este nici o problemă. Scurgerile

colțar retrase sunt parte a sortimentului cuprinzător. Toate grătarele design sunt fabricate din inox de înaltă calitate, disponibile în diferite perforări, ușor de curățat și deosebit de rezistente la solicitări. Grătare design pe care pot fi

montate plăci ceramice sau un mix de material din sticlă și inox oferă pe lângă grătarele clasice un punct special de atragere a privirii.

Posibile variante de design



Visign RS11
Model 4962.1/4963.1



Visign RS14
Model 4962.4/4963.4



Visign RS15
Model 4976.30/4976.40



Visign EA1
Model 4972.30/4972.31



Visign RS2
Model 4928.2/4929.2



Visign RS4
Model 4928.4/4929.4



Visign RS5
Model 4976.10/4976.20

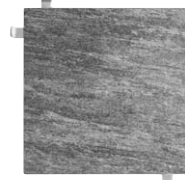

Înălțător Advantix, pentru plăci ceramice, Model 4932.2

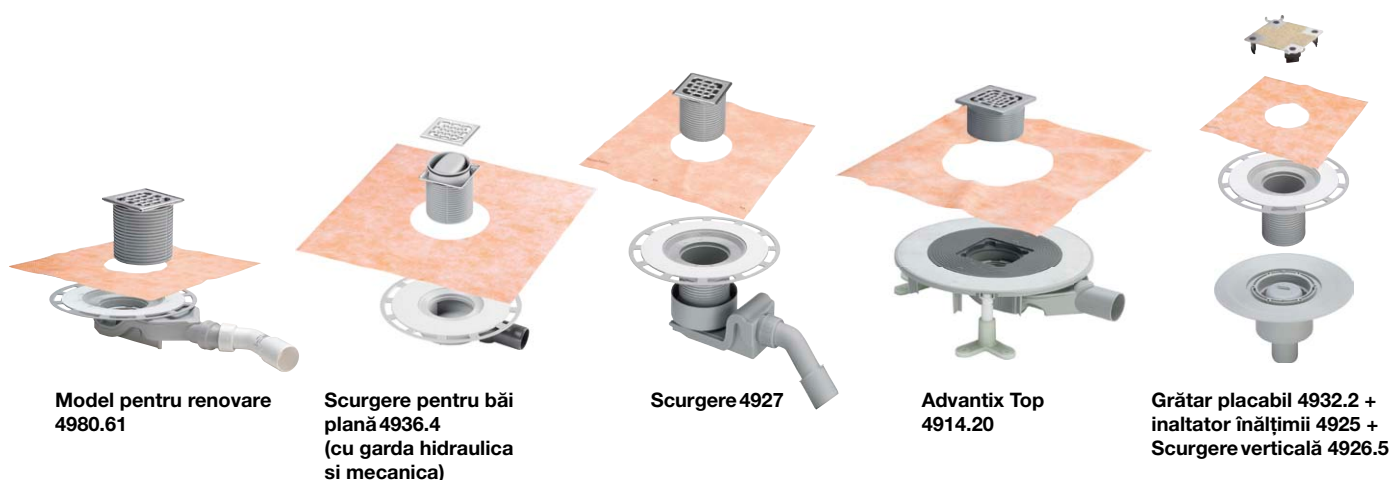

	Scurgere pentru baie Advantix 62 mm (model pentru renovări) Model 4980.60/61/63	Scurgere pentru baie Advantix (cu garda hidraulică și mecanică) Model 4936.4	Scurgere pentru baie Advantix Model 4927/4927.1	Scurgere de baie Advantix Top Model 4914.20/2	Scurgere pentru baie Advantix Model 4932.2 + 4925 + 4926.5
Diametru nominal	DN 40/50	DN 50	DN 40/50	DN 50	DN 50
Înălțime constructivă corp de bază (Marginea superioară a pardoselii finite)	62 mm	70 mm	85–155 mm	85–120 mm	20–120 mm (inaltator)
Debit de scurgere la gardă hidraulică de 10 mm/20 mm	0,5/0,55 l/s	0,35/0,4 l/s	0,4/0,55 l/s	0,75–1 l/s	0,7/0,9 l/s
Înălțimea garzii hidraulice	25 mm	30 mm	50 mm	35–50 mm	50 mm
Înălțime reglabila a garzii hidraulice	nu	nu	nu	da	nu
Reglarea pe înălțime a flanșei de etanșare, după asamblare	nu	nu	da	da	da
Utilizare nelimitată a tuturor mărimilor de grătar	nu	nu	nu	da	nu
Protecție fonică și fixare la pardoseală	nu	nu	nu	da	nu

Scurgeri pentru băi Viega Advantix

SISTEMUL MODULAR, FLEXIBIL, PENTRU TOATE ZONELE DE PROIECTARE.

Sortimentul de produse Advantix este dezvoltat în continuare, deja de multe decenii, de către inginerii noștri – având ca rezultat că, pentru toate interfețele proiectate, există în oferta noastră scurgerea potrivită.



Soluții variabile

Scurgerile de băi Advantix conving prin flexibilitatea deosebită. Sortimentul cu-prinzător oferă soluții pentru toate cerințele față de protecție la incendiu, zgomot, respectiv umiditate și se adaptează la toate situațiile de montaj – indiferent dacă apa reziduală trebuie evacuată orizontal sau vertical.

Proiectare rapidă

Cu ajutorul configuratorului Advantix la viega.com se poate selecta prin câteva clic-uri scurgerea corectă: simplu și economisind timp.

Variante nenumărate

Sunt disponibile scurgeri dintr-o singură piesă, pentru etanșarea lipită, precum și elemente de compensare a înălțimii,

scurtabile individual. Ultimele sunt aplicate pe racord la diferite niveluri de etanșare, precum de ex. membranele bituminoase. Pentru instalarea în clădirile existente, scurgerile sunt oferite desigur și ca modele pentru renovări. Pentru ca, pe lângă tehnică, design-ul să nu își piardă importanța, există la alegere grătare de scurgere din inox cu grosime de 5 mm, din sticlă, sau care pot fi placate cu gresie.

Protecție la mirosuri

Toate scurgerile sunt astfel construite încât garda hidrostatică să ofere o protecție sigură contra mirosurilor. Dacă acestea trebuie împiedicate complet pe cât posibil – la o renovare a băii de înaltă calitate sau în hoteluri – sunt la dispoziție scurgeri sigure împotriva mirosurilor, precum

Advantix Top. În cazul unei depresiuni în sistemul de scurgere, la acest model, aerul necesar este tras prin scurgere, fara ca garda hidrostatică să dispară.

Costuri și beneficii

Și arhitectura de înaltă calitate a camerei de baie permite să fie realizată economic, atunci când se proiectează o scurgere de dus placabilă. Mai ales dacă estetica băii este foarte importantă. Camerele de baie acoperite cu strat pentru podea unitară au ca efect evident individualitatea și spațiul mai mare. Scurgerile pentru băi Advantix conving cu flexibilitatea de asamblare mai înaltă, permit să fie integrate în etanșarea lipită și să fie curățate simplu.



Scurgere Advantix Top sigură împotriva refulării prin aspirare datorită barierei apei de blocare cu orificiu central de trecere și buzunare de reținere laterale.



Scurgere cu protecție la incendiu R 120, ieșire verticală pentru înălțimi de construcție plane și utilizare etanșării lipite.



AVANTAJE FIABILE

- Proiectare simplă prin intermediul configuratorului Advantix
- Sistem modular compact pentru proiectare camerei de baie de înaltă calitate
- Concept de etanșare elaborat
- Foarte igienic, deoarece este ușor de curățat
- Deosebit de economic și sigur

Scurgeri pentru băi Viega Advantix

MONTARE ȘI ASAMBLARE EXACT LA DIMENSIUNE.

Instalarea unei scurgeri pentru băi trebuie să se realizeze exact din punct de vedere tehnic, la dimensiune și cât mai repede posibil. Din acest motiv, nu este mirare că, scurgerile de băi Advantix, își arată chiar de la montaj marele lor avantaj. Ele conving prin calitatea cea mai înaltă a materialului și prelucrării și prin multe alte detalii utile cu ajutorul cărora montajul se realizează rapid și sigur.

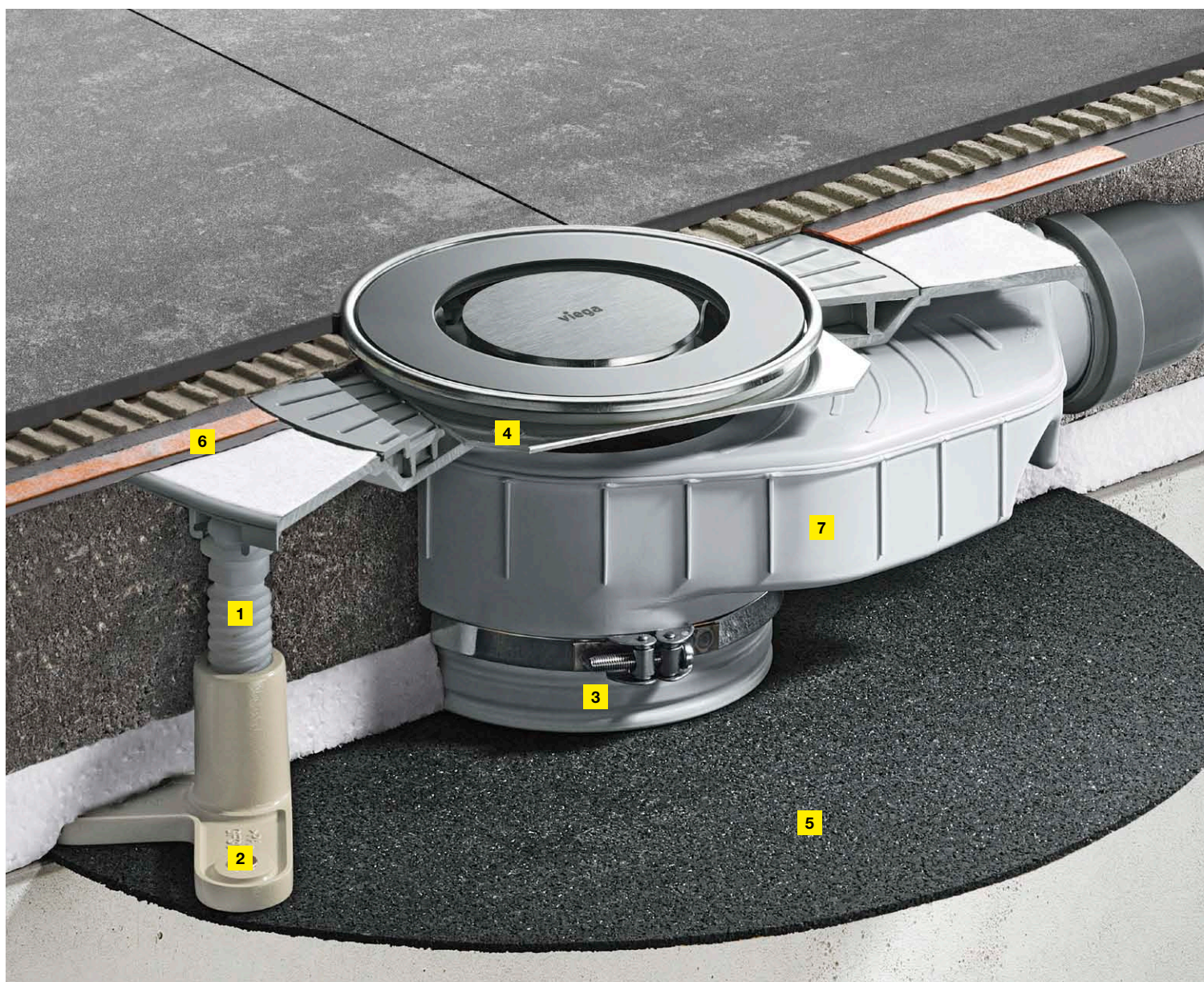

1. Compensarea înălțimilor prin picioare de ajustare
2. Fixare pe beton brut
3. Înălțime reglabilă de montare a sifonului
4. Reglare laterală excentrică a grătarului
5. Izolare fonica foarte buna
6. Etanșare lipită sigură
7. Garda hidraulică sigură la aspirația de retur

Asamblare flexibilă

Chiar la scurgeri care trebuie să fie racordate la un nivel de etanșare se ajunge adesea ulterior la abateri în înălțimea șapei. Aici scurgerile cu adaptare ulterioară a înălțimii flanșei de etanșare oferă un avantaj de instalare imbatabil (fig. 1). Deoarece corpul scurgerii poate fi instalat totuși din timp în betonul brut. În plus înălțimea maximă a gărzii hidraulice în scurgere dă posibilitatea unui debit de scurgere ridicat. Pentru a accelera suplimentar montajul racordului țevii, carcasa scurgerii posedă o articulație sferică, respectiv un cot de racordare la 45° – pentru flexibilitatea în toate direcțiile.



Garnitură de scurgere ușor de curățat model 4927 având cot de racordare flexibil pentru țevă de racord la alegere de 40 sau 50 mm.

Etanșarea

Calitatea care se vede în primul rând în materialele de înaltă calitate și cele mai moderne procese de producție își justifică banii. Flanșele speciale cu suprafață plană precum și conceptul manșetelor de etanșare separate garantează printre altele cea mai bună aderență a etanșării lipite (fig. 2).

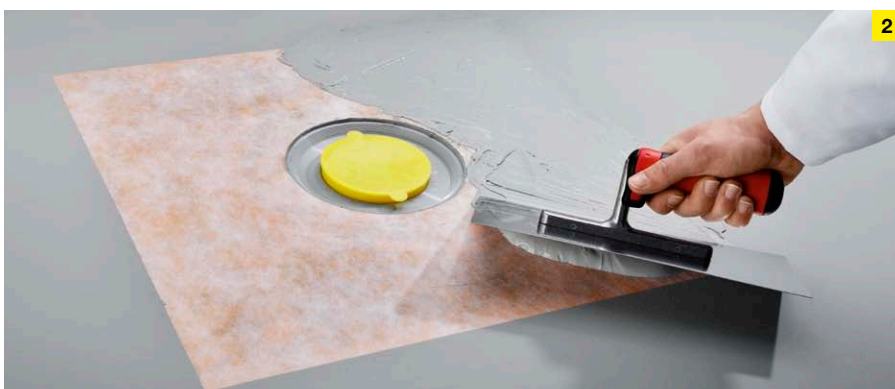

Aplicarea celui de al 2-lea strat de etanșare cu o combinație de două elemente, material plastic-mortar de ciment, prețuită în practica de construcție.

Scurgerea Top

Advantix Top este echipat pentru toate eventualitățile. Este posibil – de la bun început, sau ulterior – sa fie adaptat la înălțimea constructivă a pardoselii și să fie fixat sigur și izolat fonic. În plus, scurgerea posedă un sifon care previne la aspirarea de retur și permite reglarea exactă a înălțimii garzii hidraulice.



CONSTRUIȚI PE BAZA CALITĂȚII

- Proiectare ușoară prin intermediul configuratorului Advantix
- Sortiment cuprinzător pentru soluții individuale de montaj
- Concept de etanșare sigur
- Flexibilitatea la adaptare înălțimii și racordarea țevii
- Tehnică Top, care unifică toate cerințele de montaj

Viega garnituri de duș și de căzi

**SOLUȚII INTELIGENTE DE SCURGERE,
CARE CONVINȚ PESTE TOT.**





O cădiță de duș încă este prima alegere dintre multele obiecte sanitare atunci când este vorba de instalarea necomplăcută a confortului unui duș. Cădițele de duș sunt – în comparație cu dușurile la nivel cu pardoseală, cu baza de plăci ceramice – mai ieftine și se instalează mai repede. Pe deasupra, ele oferă avantaje din punct de vedere al igienei, pe baza suprafeței lor fără rosturi.

Prima alegere pentru majoritatea locatrilor sunt camerele de baie având cadă de baie integrată. Aceasta transformă o cameră de baie într-o zonă de wellness, acolo unde, în toată liniștea, se poate obține relaxarea. Cererea este corespunzător de mare pentru garnituri de alimentare, scurgere și preaplin pentru căzi de baie.

Soluțiile de scurgere Viega pentru cădițele de duș și căzile de baie combină avantaje tehnice și design excelent. În plus, abia dacă mai rămân dorințe neîndeplinite în ceea ce privește flexibilitatea și siguranța la instalare. Pe scurt: Produsele Viega sunt prima alegere pentru toți cei care au drept reper cea mai înaltă calitate.



Viega Garnituri pentru cădițe de duș

PENTRU CELE ÎNALTE EXIGENȚE FAȚĂ DE DESIGN ȘI DEBIT DE SCURGERE.

Tendința către capetele de duș Rainsky, Potop și XXL este neîntreruptă. Fără probleme cu garniturile cădițelor de duș al căror debit de scurgere este mai mare cu 100 % peste normativ. Capacele de acoperire design, de înaltă calitate, robuste și, în primul rând, de mai multe ori premiate, transformă configurarea băii într-un joc de copii.

Pentru dușuri plane și orice situație de montaj

Toate modelele Tempoplex dispun de o etanșare dublă a scurgerii, o flanșă de inox robustă și un sifon detașabil ușor de curățat. Cu proprietăți de curgere deosebit de avantajoase debitul de scurgere la Tempoplex Plus se află cu 100 % peste normativ. Tempoplex 60 este foarte potrivit pentru renovări cu înălțimea constructivă de 60 mm și 30 mm înălțime a garzii hidraulice.

	Tempoplex	Tempoplex Plus	Tempoplex 60
Înălțimea constructivă	80 mm	80 mm	60 mm
Ø Orificiu de scurgere	90 mm	90 mm	90 mm
Debit de scurgere (la o înălțime de acumulare de 15 mm)	0,64 l/s	0,85 l/s	0,55 l/s



Tempoplex
Model 6961



cu iesire verticală
Model 6962



Tempoplex Plus
Model 6960



Tempoplex 60
Model 6963



ARGUMENTE, CARE PERMIT SĂ FIE VĂZUTE

- Ideal pentru cădițele de duș plane cu scurgere 90 mm
- Atemporal: Capac de acoperire în design plat
- Montaj sigur, mulțumită flanșei robuste din inox și a etanșării duble, care este fabricată din același material cu cel folosit la conectarea țevilor
- Necesară scăzut de spațiu sub cădița de duș
- Capac detașabil și inserție de sifon detașabilă pentru o curățare simplă
- Există acces la conducta de scurgere, care permite curățarea cu arcul



Viega Duoplex cu țevă verticală trasă în afară

Domoplex
Model 6928Duoplex
Model 6934Varioplex
Model 6931.45

Trei modele pentru căzi de duș înalte și orice cerință

Pe lângă o înălțime constructivă scăzută de montaj și asamblarea rapidă, Domoplex convinge, în primul rând, cu ieșirea verticală sau, la alegere, un cot de scurgere 45° de diametru 40 sau 50 mm. În timp ce Duoplex dispune de o țevă verticală extractibilă în care apa poate fi stocată până la o înălțime de 90 mm, Varioplex folosește în plus o țevă verticală separată. Sifonul rotativ la 360° simplifică în plus montajul.

	Domoplex	Duoplex	Varioplex
Înălțimea constructivă	80 mm	110 mm	110 mm
Ø Orificiu de scurgere	52 mm respectiv 65 mm	52 mm	52 mm
Debit de scurgere (la o înălțime de acumulare de 120 mm)	0,73 l/s	0,65 l/s	0,53 l/s



BINE DE ȘTIUT

- De decenii, materiale și tehnică de fixare apreciate
- Potrivit pentru toate căzile de duș cu scurgere 52 mm
- Debite de scurgere peste normativul impus
- Necesară scăzut de spațiu sub cădița de duș

Garnituri pentru căzi de baie Viega Multiplex și Rotaplex

DESIGN MEREU LA MODA TEHNICĂ INOVATIVĂ.

Înălțimi constructive scăzute, prelucrarea de înaltă calitate, design excelent și performanțe ce conving, sunt numai câteva din proprietățile care fac față cerințelor ridicate față de garniturile de scurgere ale cazilor de baie.



Multiplex Trio MT5 cu funcție de alimentare

Posibile variante de design



M5, MT5, R5, RT5



M3, MT3, R3, RT3



M9/MT9



Multiplex Trio MT5, pentru orificii de scurgere de 52 mm
Model 6161.50



Rotaplex Trio RT5 pentru orificii de scurgere de 90 mm
Model 6141.60



M9/MT9: Printr-o simplă apăsare pe rozeta Design confortul în baie și nivelul apei permit să fie ridicate.

	Multiplex Scurgere și preaplin	Multiplex Trio Alimentare, scurgere și preaplin	Rotaplex Scurgere și preaplin	Rotaplex Trio Alimentare, scurgere și preaplin
Adâncime de instalare	33 mm	33 mm	33 mm	33 mm
Ø Orificiu de scurgere	52 mm	52 mm	90 mm	90 mm
Debit de alimentare (la 2,5 bar)	–	0,33 l/s	–	0,33 l/s
Debit de scurgere (la o înălțime de acumulare de 300 mm)	0,92 l/s	0,92 l/s	1,25 l/s	1,25 l/s
Debit preaplin (la 60 mm înălțime gardă hidrolică peste centrul orificiului de preaplin)	0,63 l/s	0,63 l/s	0,63 l/s	0,63 l/s
Rozete Design	M5, M3, M9	MT5, MT3, MT9	R3, R5	RT3, RT5
Acționare electrică a ventilului (pentru racordarea la Multiplex Trio E)	–	✓	–	✓



AVANTAJELE DUMNEAVOASTRĂ DINTR-O PRIVIRE

- Trei variante de design sunt compatibile cu toate unitățile funcționale
- Liniară, alimentarea apei adaptată la Design (numai seria Trio)
- Sifon mobil cu o capacitate de scurgere mai mare
- Necesară scăzut de spațiu datorită rozetei plane și guri de scurgere înguste
- Disponibil în trei lungimi pentru aproape toate căzile de baie și cerințele
- Adâncime de montaj 33 mm, adecvata și pentru margini de cadă înguste
- Asamblare ușoară datorită flexibilității la carcasa preaplinului și a cablului Bowden optimizat
- Perlator reglabil care poate fi adaptat condițiilor la preaplin

Viega Multiplex Trio F și Rotaplex Trio F

UMPLEREA INOVATIVĂ A BAZEI PENTRU CEL MAI ÎNALT CONFORT.

Multiplex Trio F și Rotaplex Trio F nu doar atrag atenția asupra lor. Ei se fac în mod deosebit puțin auziți datorită umplerii în surdina a bazei. Alimentarea și scurgere sunt separate una de cealaltă și dispune de o siguranță de reținere a returului precum și o vană cu șiber pentru conducte certificată DVGW.



Umplere de la pardoseală de formă jet a Multiplex Trio F respectiv Rotaplex Trio F

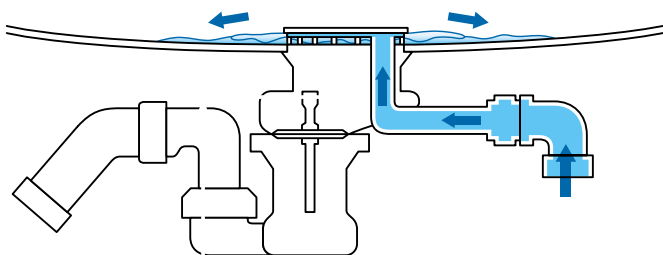

Alimentarea dispune de un dispozitiv de reținere retur și o vană cu șiber pentru conducte.

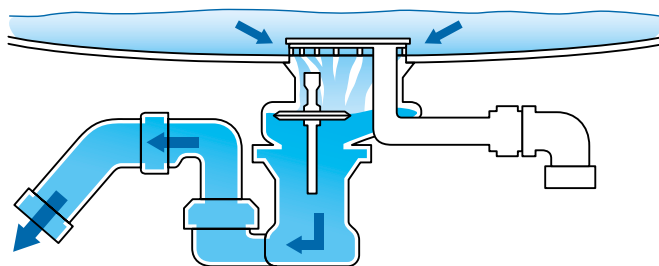

Prin deschiderea conului ventilului (la cerere cu bloc de comandă electronică) apa consumată se scurge ca de obicei.



Multiplex Trio F, pentru orificii de scurgere de 52 mm
Model 6145.4



Rotaplex Trio F, pentru orificii de scurgere de 90 mm
Model 6145.1

	Multiplex Trio F	Rotaplex Trio F
Adâncime de instalare	33 mm	33 mm
Ø Orificiu de scurgere	52 mm	90 mm
Debit de alimentare (la 2,5 bar)	0,33 l/s	0,33 l/s
Debit de scurgere (la o înălțime de acumulare de 300 mm)	0,85 l/s	1,0 l/s
Debit preaplin (la o înălțime a găzii hidraulice de 60 mm peste centrul orificiului de preaplin)	0,63 l/s	0,63 l/s
Aționare electrică a ventilului (pentru racordarea la tehnica MT E)	✓	✓



AVANTAJELE SERIEI F

- Umplerea băii de la pardoseală, aproape fără zgomot
- Inclusiv separatoarele de țevi sub tencuială sunt certificate DVGW
- Necesară scăzut de spațiu datorită rozetei plane și a alimentării înguste
- Separare explicită între alimentare și scurgere
- Carcasa plată a preaplinului de 33 mm, este adecvata pentru căzile moderne cu margine îngustă
- Înălțime de construcție cu economie de spațiu a sifonului (numai 110 mm)
- Lungimi diferite pentru aproape toate căzile de baie și cerințele de design
- Montaj ușor mulțumită carcasei flexibile preaplinului și a cablului Bowden optimizat
- Sifon mobil cu o capacitate de scurgere mai mare

Viega Multiplex Trio E

COMPLET AUTOMATIZATA PENTRU O RELAXARE TOTALĂ.

Cu Viega Multiplex Trio E, internetul intra în camera de baie. Elementul inteligent de comandă permite să fie operat prin intermediul WLAN și Internet – și de pe drum, foarte simplu, prin intermediul Smartphone-ului, tabletei, PC-ului sau Notebook-ului.



Funcțiile

Temperatura apei, cantitatea de alimentare și înălțimea de umplere în cadă pot fi reglate electronic. Exact, comod și chiar cu posibilitatea de a memora individual toate temperaturile, înălțimile și cantitățile de umplere preferate.

Elemente de comandă

Repede și simplu, ele pot fi montate în orice loc dorit al marginii căzii de baie sau în afara căzii. Elementele de comandă sunt disponibile în trei variante de execuție.

Unitatea de amestec

Mică, flexibilă și, poziționabilă complet invizibilă și oricând posibil de întreținut fără probleme. Unitatea de amestec se poate combina cu toate garniturile de scurgere și preaplin, inclusiv armăturile de alimentare a seriei Multiplex și Rotaplex.

Sistemul de operare

Android, IOS sau Windows – telecomanda smart este compatibilă cu toate aparatele terminale. Accesul are loc prin intermediul browser-ului fără instalarea unei aplicații.



**Elemente de comandă Multiplex Trio E3
Model 6146.215**

În elementul de comandă cromat sunt unite toate reglajele temperaturii și funcția pornit-oprit. Suplimentar poate fi reglată cantitatea de alimentare a apei.



Elementul de afișare rotativ indică presetările individuale, temperatura apei de apa. O ușoară apăsare pe element conduce în meniul utilizator cu alte funcții.



**Elemente de comandă Multiplex Trio E2
Model 6146.2**

Comanda se realizează prin intermediul a două elemente cromate de comandă. Un inel luminos inclusiv pentru temperatura apei și unul pentru funcția pornit-oprit.



Prin intermediul celui alt element sunt reglate cantitățile de alimentare apă și comutarea perei de duș manuale.



**Element de comandă Multiplex Trio E
Model 6146**

Toate funcțiile precum reglarea temperaturii, cantitate de alimentare apă sau comutarea la para de duș manuală se realizează prin intermediul unui element central de comandă.



Modul WLAN Multiplex Trio E

De la un aparat terminal pot fi operate toate funcțiile prin telecomandă.



CONVINGE ÎN MOD AUTOMAT

- Este posibilă comanda prin intermediul smartphone-ului, tabletei, PC-ului sau notebook-ului
- O mare libertate de configurare – partea vizibilă a unității de comandă necesită doar un spațiu mic
- Montare la marginea căzii sau la perete, cu setul de extindere
- Reglare complet automatizată a temperaturii apei, cantității de alimentare, înălțimii de umplere – și de pe drum
- Funcția Memory pentru salvarea reglajelor individuale
- Umplerea căzii cu autoacționare la apelarea funcției salvate
- Deosebit de sigur datorită protecției prin preaplin
- Plasare „invizibilă” a tehnicii de amestecare

Sifoane și ventile de scurgere Viega DESIGN ȘI TEHNICĂ, CARE SUNT SPĂLATE CU TOATE APELE.



Posibile variante de design



Eleganta
Model 5788



Set Eleganta
Model 5788.4



**Sifon cu recipient
decanator**
Model 5753



Sifon din țevi
Model 5611



Sifon
Model 5421



Sifon din țevi
Model 5535

Mai frumos nu se pot ține încuiate mirosurile

Alamă cromată cu luciu deosebit, formă de butelie sau de țevă – și totul cu cele mai bune proprietăți de curgere și cu bariera împotriva mirosurilor. La sifoane se găsește o soluție pentru fiecare la-voară.

Ventile de scurgere pe care nu le poate obtura nimeni

Ventilele universale și cu tijă Viega fie nu pot fi închise, fie sunt disponibile, cu tehnica inovativă Klick. Închiderea și deschiderea se realizează în timp real printr-o ușoară apăsare pe calotă.



Posibile variante de design



Ventil cu tijă
Visign V1
Model 5432/5433



Ventil cu tijă
Visign V1
Model 5430/5431



Ventil universal
Visign V1
Model 5438/5439



Ventil universal
Visign V1
Model 5439.5



Ventil universal
Model 5125



Ventil universal
Model 5121



CE AR TREBUI SĂ CUNOASCĂ PROFESIONISTUL

- Design de înaltă calitate
- Montaj simplu, rapid
- Suprafață cromată durabilă
- Material de etanșare prețuit de milioane de ori în tehnica îmbinării țevilor

Tehnica de scurgere Viega în baie

SORTIMENTUL.

Cu sortimentul cuprinzător pentru scurgeri în camera de baie, Viega oferă într-adevăr, pentru fiecare zonă, tehnică de înaltă calitate și un design excelent. De la garniturile de căzi de baie, la rigolele de duș și scurgerile de perete, scurgerea cădițelor de duș și lavoare, sau scurgeri de băi și de pardoseală. Bineînțeles întotdeauna cu o atenție deosebită asupra flexibilității, calității și performanței.

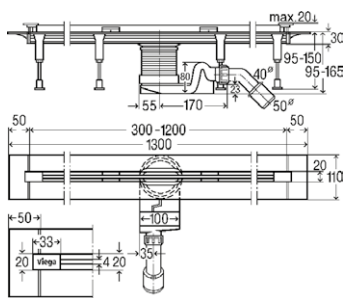

Rigola de duș Advantix Vario
pentru etanșare lipită
din plastic
Corp de bază, model 4965.10
Grătar-tijă mat, model 4965.30

Înălțimea constructivă 95–150 mm
Înălțimea garzii hidraulice 50 mm
Scurgere DN 40/50

opțional model pentru renovări,
Corp de bază, model 4966.10

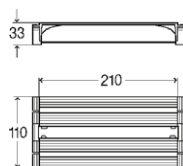

Conector Advantix Vario
pentru racordarea a două rigole de duș
Model 4965.12

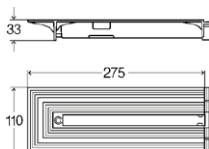

Set de capăt Advantix Vario
pentru prelungirea corpului de bază Vario
Model 4965.16

opțional model pentru renovări, model 4966.16

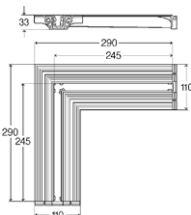

Conector Advantix Vario, 90°
pentru racordarea a două rigole de duș
Model 4965.14

opțional model pentru renovări, model 4966.14

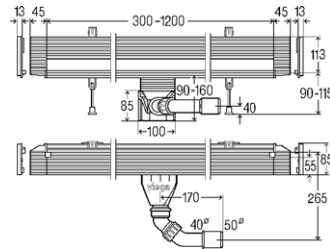

Scurgere de perete Advantix Vario
 pentru etanșare lipită
 din plastic
 Corp de bază, model 4967.10
 Grătar, model 4967.30

Înălțimea constructivă 90-160 mm
 Înălțimea garzii hidraulice 50 mm
 Scurgere DN 40/50

opțional model pentru renovări,
 Corp de bază, model 4968.10

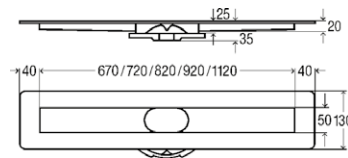

Rigolă de duș Advantix (modular)
 pentru etanșare lipită din inox
 Flanșă de etanșare înnisipată
 Corp de bază, model 4982.10
 Sifon, model 4982.92
 Set de picioare de ajustare, model 4982.90
 Grila ER10 mat, model 4982.50

Înălțimea constructivă începând cu 95 mm
 Înălțimea garzii hidraulice 50 mm
 Scurgere DN 40 cu piesă de trecere la DN 50

opțional sifon
 vertical, model 4982.94
 Renovare, model 4982.93
 Set de picioare de ajustare renovare,
 model 4982.91

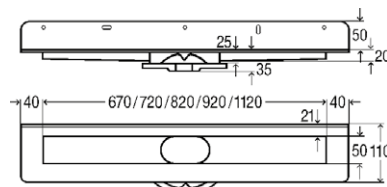

Rigolă de duș Advantix la perete (sistem modular)
 pentru etanșare lipită
 din inox, flanșă de etanșare înnisipată
 Corp de bază, model 4982.20
 Sifon, model 4982.92
 Set de picioare de ajustare, model 4982.90
 Grătar ER11 mat, model 4982.60

Înălțimea constructivă 100 mm
 Înălțimea garzii hidraulice 50 mm
 Scurgere DN 40 cu piesă de trecere la DN 50

opțional sifon
 vertical, model 4982.94
 Renovare, model 4982.93
 Set de picioare de ajustare renovare,
 model 4982.91

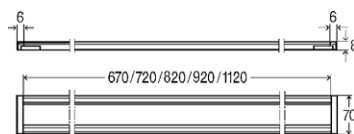

Ramă de montaj Advantix
 Contur cu muchii drepte
 Model 4982.30

Contur rotund optim
 Model 4982.40

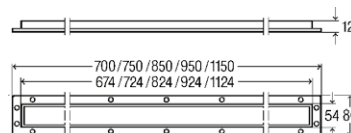

Ramă de montaj Advantix
 Standard
 Model 4982.45

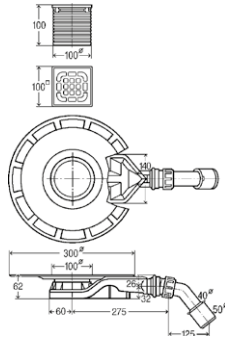

Scurgere pentru baie Advantix 62mm
 pentru etanșare lipită
 Model 4980.61

Înălțime constructivă 62 mm (scurgere model pentru renovări)
 Înălțător cu ramă din inox și grătar
 Înălțimea garzii hidraulice 25 mm
 Scurgere DN 40/50

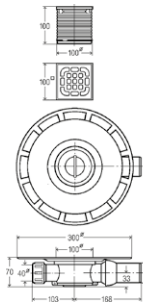

Scurgere pentru baie Advantix 70mm
 pentru etanșare lipită
 Model 4939

Înălțimea constructivă 70 mm
 Înălțător cu ramă din inox și grătar
 Înălțimea garzii hidraulice 30 mm
 Scurgere DN 50

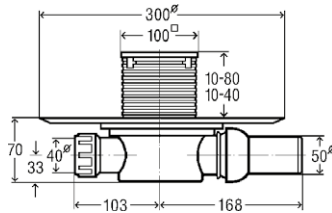

Scurgere pentru baie Advantix 70mm
sigur împotriva mirosurilor
 pentru etanșare lipită
 Model 4936.4

soluție sigură împotriva mirosurilor
 Înălțimea constructivă 70 mm
 Înălțător cu ramă din plastic sau inox și grătar
 Înălțimea apei de blocare 30 mm
 Scurgere DN 50

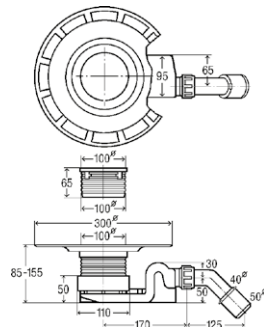
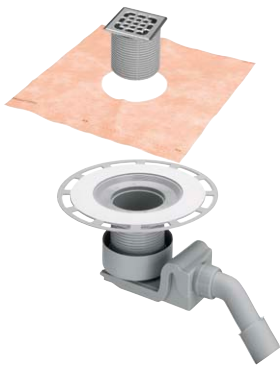

Scurgere pentru baie Advantix 85mm
 pentru etanșare lipită
 Model 4927

Înălțimea constructivă 85–155 mm
 Înălțător cu ramă din inox și grătar
 Înălțimea garzii hidraulice 50 mm
 Scurgere DN 40/50

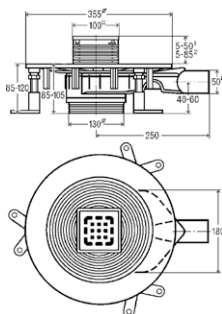

Scurgere de baie Advantix Top 85mm
 pentru etanșare lipită
 Model 4914.20

Înălțimea constructivă 85–120 mm
 Înălțător cu ramă din plastic sau inox și grătar
 Garda hidraulică sigură la retenție și reglabilă pe înălțime între 35–50 mm
 Scurgere DN 50

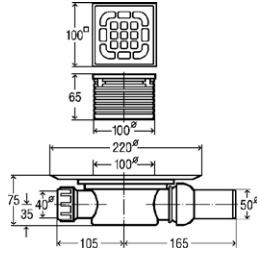

Scurgere pentru baie Advantix
pentru etanșări convenționale
Model 4935.1

Înălțimea constructivă 75 mm
Înălțător cu ramă din plastic și grătar din inox
Înălțimea garzii hidraulice 50 mm
Scurgere DN 50

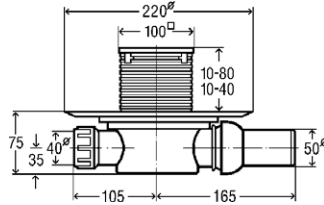

Scurgere pentru baie Advantix sigură
împotriva mirosurilor
pentru etanșări convenționale
soluție sigură împotriva mirosurilor
Model 4936.2

Înălțimea constructivă 75 mm
Înălțător cu ramă la alegere cu grătar din plastic sau din inox
Înălțimea garzii hidraulice 50 mm
Scurgere DN 50

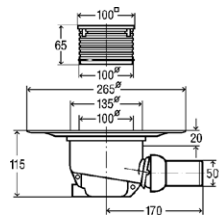

Scurgere pentru baie Advantix
pentru etanșări convenționale
Model 4921.76

Înălțimea constructivă 115 mm
Înălțător cu ramă din plastic și grătar din inox
Înălțimea garzii hidraulice 50 mm
Scurgere DN 50

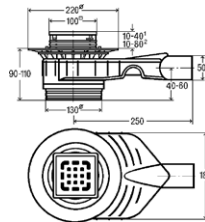

Scurgere de baie Advantix Top
pentru etanșări convenționale
Model 4914.10

Înălțimea constructivă 90–110 mm
Înălțător cu ramă din plastic sau inox și grătar
Garda hidraulica sigură la retenție și reglabilă pe
înălțime între 35–50 mm
Scurgere DN 50

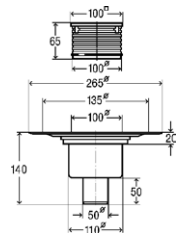

Scurgere pentru baie Advantix
pentru etanșări convenționale
Model 4926

Înălțimea constructivă 140 mm
Înălțător cu ramă din plastic și grătar din inox
Înălțimea garzii hidraulice 50 mm
Scurgere DN 50

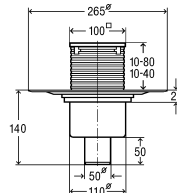

Scurgere pentru baie Advantix sigură
împotriva mirosurilor
pentru etanșări convenționale
soluție sigură împotriva mirosurilor
Model 4936.3

Înălțimea constructivă 140 mm
Înălțător cu ramă din plastic
Înălțimea garzii hidraulice 30 mm
Scurgere DN 50

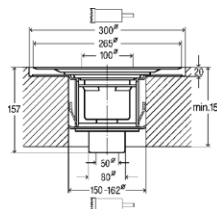

Scurgere pentru baie Advantix R 120
(clasa de rezistență la foc F30–F120)
Model 4926.20

Înălțimea constructivă 140 mm
Înălțimea garzii hidraulice 50 mm
Scurgere DN 50
opțional grătare din inox
cu ramă din plastic, model 4934.1
cu ramă din inox, model 4934.2

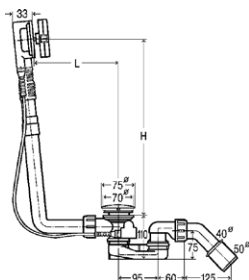

Scurgere și preaplin Multiplex
Visign M5
Model 6162.45

Înălțimea garzii hidraulice 50 mm
leșire DN 40/50
L 100–260, H 180–400

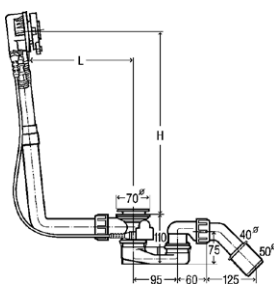

Scurgere și preaplin Multiplex Trio
pentru alimentarea apei prin corpul preaplinului
Visign MT5
Model 6161.52
Set de echipare model 6161.01

Înălțimea garzii hidraulice 50 mm
leșire DN 40/50
L 100–260, H 180–400

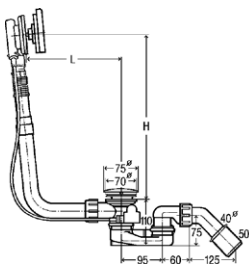

Scurgere și preaplin Multiplex Trio
pentru alimentarea apei prin corpul preaplinului
cu ridicarea nivelului apei cu plus 5 cm
Visign MT9
Model 6170.10

Înălțimea garzii hidraulice 50 mm
leșire DN 40/50
L 100–260, H 180–400

Disponibil și ca Multiplex
Model 6171.10

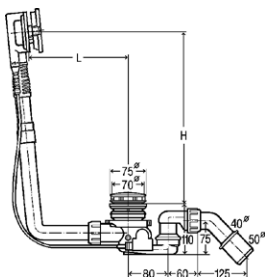

Scurgere și preaplin Multiplex Trio F
pentru alimentarea apei prin corpul scurgerii
Model 6145.4

Înălțimea garzii hidraulice 50 mm
leșire DN 40/50
L 100–260, H 180–350

Disponibil și ca Rotaplex Trio F
Model 6145.1

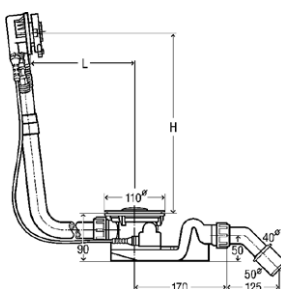

Scurgere și preaplin Rotaplex Trio
pentru alimentarea apei prin corpul preaplinului
Visign RT5
Model 6141.62
Set de echipare model 6141.01

Înălțimea garzii hidraulice 50 mm
leșire DN 40/50
L 150–400, H 180–430

Disponibil și ca Rotaplex
Model 6141.62 + set de echipare
Model 6141.01

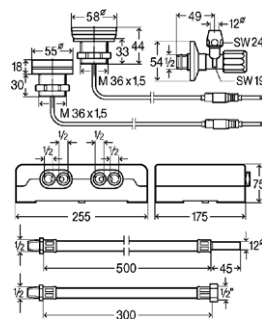

Armătură Multiplex Trio E3
 unitate de amestec electronică
 cu două elemente de comandă
 Model 6146.215

Element de comandă/control cromat
 Element de afișare cromat cu suprafața
 din sticlă

Disponibil și cu un element de comandă
 Model 6146
 Disponibil și cu două elemente de comandă
 Model 6146.2

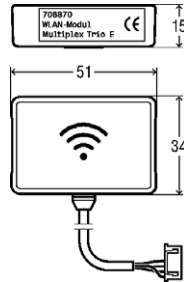

Modul WLAN Multiplex Trio E
 pentru telecomanda Multiplex Trio E
 prin intermediul terminalelor mobile
 (Android, iOS, Windows) funcționând
 direct sau prin Internet

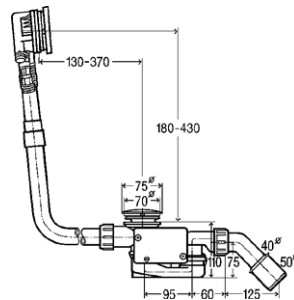

Scurgere și preaplin Multiplex Trio
 pentru alimentarea apei prin corpul preaplinului
 cu acționare electrică a conului ventilului
 Model 6175.1

Înălțimea garzii hidraulice 50 mm
 leșire DN 40/50

Disponibil și ca Rotaplex Trio
 Model 6175.2

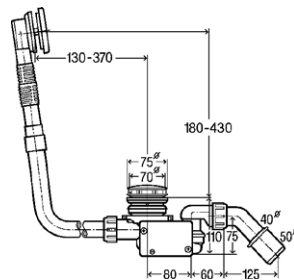

Scurgere și preaplin Multiplex Trio F
 pentru alimentarea apei prin corpul scurgerii
 cu acționare electrică a conului ventilului
 Model 6148.1

Înălțimea garzii hidraulice 50 mm
 leșire DN 40/50

Disponibil și ca variantă de execuție Rotaplex
 Trio
 Model 6148.2

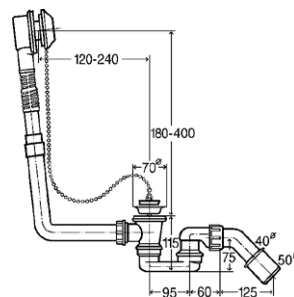

Scurgere și preaplin Citaplex
 Rozetă din inox
 Model 6176.45

Înălțimea garzii hidraulice 50 mm
 leșire DN 40/50

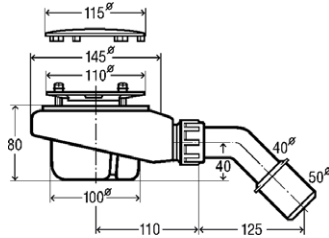

Scurgere Tempoplex

pentru scurgeri pentru duș cu orificiu de scurgere Ø - 90 mm
având capac cromat
Flanșă de fixare din inox
Model 6961

Înălțimea garzii hidraulice 50 mm
leșire DN 40/50

Disponibil și ca variantă cu iesire verticală
Model 6962

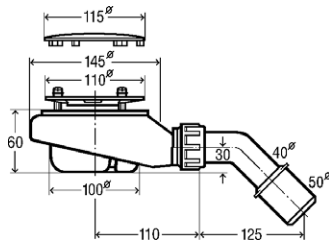

Scurgere Tempoplex

Înălțimea constructivă 60 mm
pentru scurgeri pentru duș cu orificiu de scurgere Ø - 90 mm
având capac cromat
Flanșă de fixare din inox
Model 6963

Înălțimea garzii hidraulice 30 mm
leșire DN 40/50

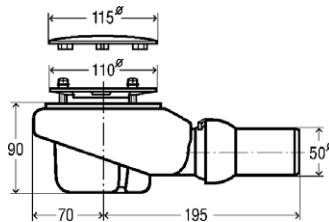

Scurgere Tempoplex Plus

Debit mare de scurgere
pentru scurgeri pentru duș cu orificiu de scurgere Ø - 90 mm
având capac cromat
Flanșă de fixare din inox
Model 6960

Înălțimea garzii hidraulice 50 mm
leșire DN 50

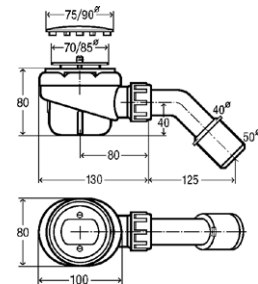

Scurgere Domoplex

pentru scurgeri pentru duș cu orificiu de scurgere Ø - 52 mm
având capac cromat
Flanșă de fixare din inox
Model 6928

Înălțimea garzii hidraulice 50 mm
leșire DN 40/50

Disponibil și ca variantă de execuție verticală
Model 6921

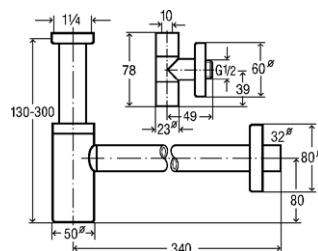

Eleganta-Set 1 – sifon cu recipient decantor

cu robinete colțare Eleganta
alamă cromată
Model 5788.4

Înălțimea garzii hidraulice 50 mm
Racord DN 32 mm

Disponibil și fără robinet colțar
Model 5788

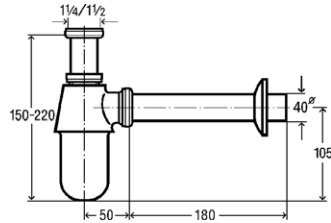

Sifon cu recipient decantor
alamă cromată
Model 5763

Înălțimea garzii hidraulice 50 mm
Racord DN 32 mm

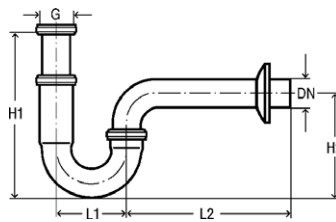

Sifon din țevi
alamă cromată
Model 5611

Înălțimea garzii hidraulice 50 mm
Racord DN 32 mm
L1 75, L2 170, H1 140-190, H2 115 mm

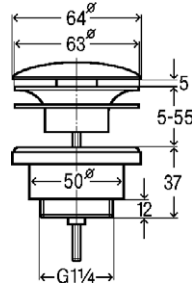

Ventil universal

Visign V1
având ventil cu click și capac rotund
Racord 1 1/4
Model 5439

Disponibil și cu un capac patrat
Model 5441

Disponibil și în alte variante diferite de execuție

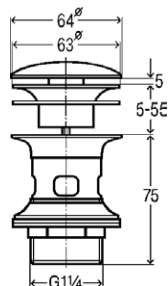

Ventil cu țijă

Visign V1
având ventil cu click rotund
cu orificii de preaplin
Racord 1 1/4
Model 5433

Disponibil și cu capac fix
Model 5432

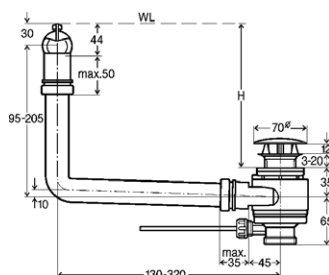

Scurgere și preaplin

cu funcție integrată de preaplin
pentru lavoar fără preaplin
Racord 1 1/4
Model 5420.1



Viega EMEAPA GmbH & Co. KG

Viega Platz 1
57439 Attendorn
Germania

Telefon +49 (0) 2722 61-1572

viega.ro

Contactul dumneavoastră local:

Cristian Cristea

Telefon +40 (0) 744 762-072

cristian.cristea@viega.ro

