

Акcesoари/резервни части

Промивна техника

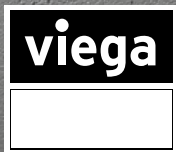
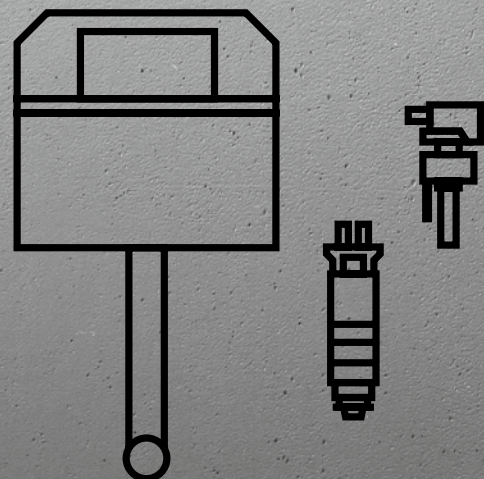

Резервни части и преходни аксесоари за казанчета, активатори за вградени казанчета и писоари.

Всички акртикулни номера, които не са споменати в каталога с резервни части, могат да бъдат осигурени при поискване от Техническите ни Консултанти.

СЪДЪРЖАНИЕ

Вградено казанче 3F, активативирание отпред	376
Вградено казанче 3H, активативирание отпред	379
Вградено казанче 3L, активирание отпред или отгоре	382
Viega активатори за промиване	385
Активатори за писоар	387
Комплект аксесоари за тоалетна-биде	388
Аксесоари за пълнене на казанче	389
Пълнещи елементи за писоар	389
Аксесоари за отводняване	
WC резервни части	390
Разклонители, свързващо коляно	391
Свързващи комплекти	393
Изместващи колена	394
Регулируеми по височина структури за тоалетна	394
Аксесоари	395



GTIN-Код (Global Trade Item Number, бивш EAN-Код)

GTIN-Кодът е съставен от кодът на производителя 4015211 и шест цифреният артикулен код напр. 305 611. при промяна на последните шест цифри се получава GTIN Кодът за всеки един артикул.

ВГРАДЕНО КАЗАНЧЕ 3F, АКТИВАТИВИРАНЕ ОТПРЕД

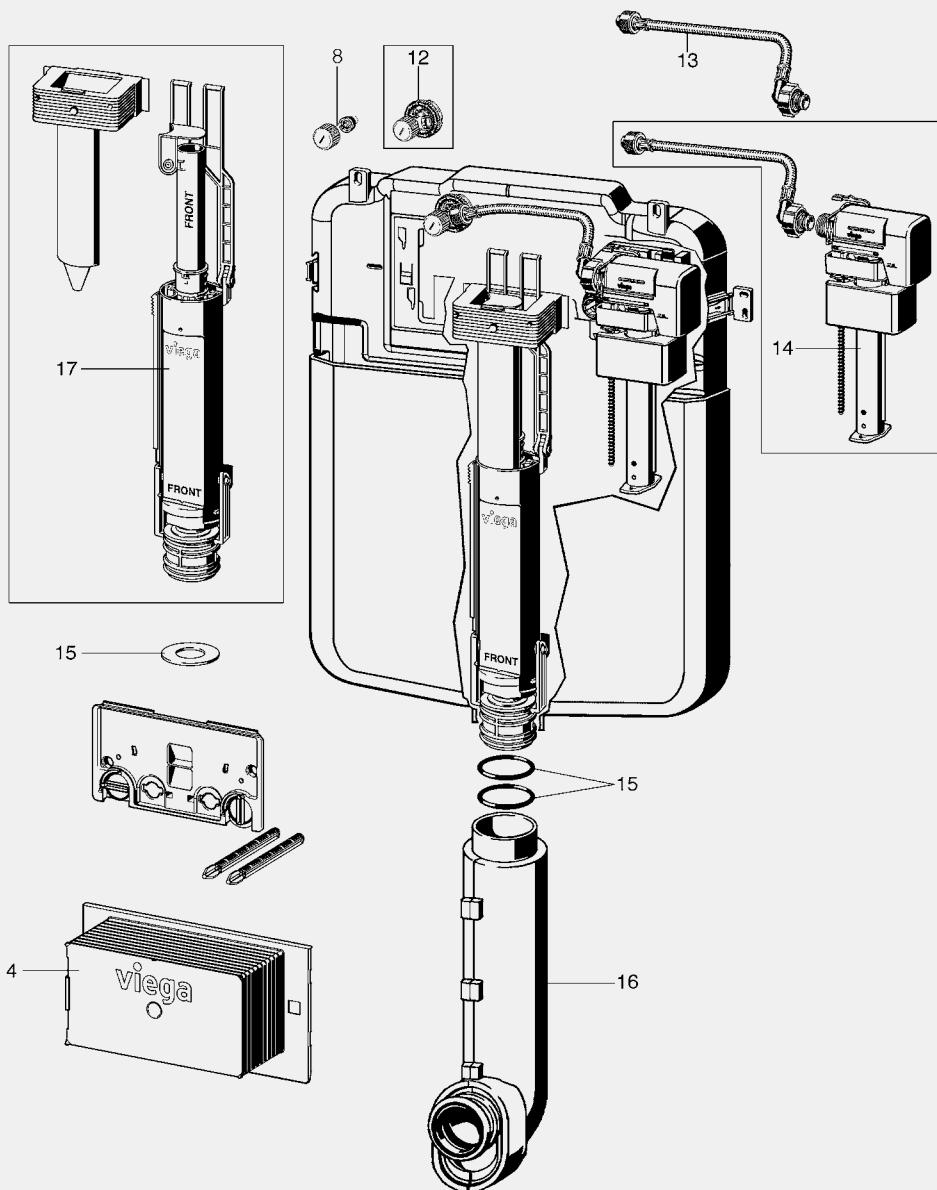
Вградени казанчета 3F за активатори Prevista, активирани отпред, моделни серии от 2020

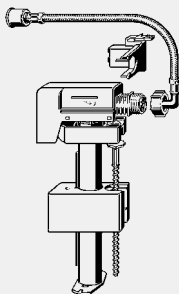

Кран за пълнене

- За вградено казанче 3F
- Пластмаса

Компоненти

- Кран за пълнене, стойка за пълнеж кран, маркуч за пълнене
- фигура 14

Модел 8580.4

ПАК	Артикул		
1	786 106		

Комплект уплътнители

- За вградено казанче 3F

Компоненти

- Комплект уплътнителни пръстени за отходна тръба, уплътнители за обратен клапан, гнездото на изпускателен клапан, отводнително коляно
- фигура 15

Модел 8580.9

ПАК	Артикул		
1/100	798 574		

Отводнително коляно

- За вградено казанче 3F
- Приложим за Prevista Pure вградено казанче за стоящи тоалетни чинии модел 8503
- Пластмаса
- фигура 16

Модел 8580.60

ПАК	Артикул		
1	789 503		

Отводнително коляно с връзка към вентилатор

- За вградено казанче 3F
- Приложим за Prevista Pure вградено казанче за окачена тоалетна модел 8513, Prevista Pure вградено казанче за окачена тоалетна с връзка към вентилатор модел 8513.31
- Пластмаса

Модел 8580.20

ПАК	Артикул		
1	786 359		

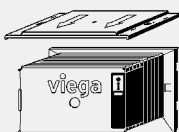
Ревизионна шахта

- За вградено казанче 3F, вградено казанче 3H, вградено казанче 3L
- Пластмаса

Компоненти

- Капак за активиране на промиването отгоре
- фигура 4

Модел 8580.10

ПАК	Артикул		
1	787 646		



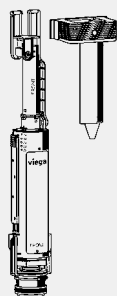

Окомплектован изпускателен клапан

- За технология за двустепенно промиване, активативиране отпред, вградено казанче 3F
- Пластмаса
- фигура 17

Модел 8580.2

ПАК	Артикул		
1	798 567		



**Ръкохватка за ъглов кран
Лява резба**

- За вградено казанче 3F, вградено казанче 3H, вградено казанче 3L
- Месинг
- фигура 8

Модел 8580.13

ПАК	Артикул		
1	786 281		



Ъглов кран

- За вградено казанче 3F, вградено казанче 3H, вградено казанче 3L
- Окомплектовката включва ръкохватка за ъглов кран лява резба модел 8580.13
- Месинг
- R-резба
- фигура 12

Модел 8580.63

ПАК	Артикул		
1	799 779		



Маркуч за пълнене

- За вградено казанче 3F
- Неръждаема стомана
- фигура 13

Модел 8580.45

ПАК	Артикул		
1	786 717		

ВГРАДЕНО КАЗАНЧЕ 3Н, АКТИВАТИВИРАНЕ ОТПРЕД

Вградени казанчета 3Н за активатори Prevista, активирани отпред, моделни серии от 2019

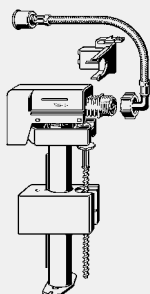
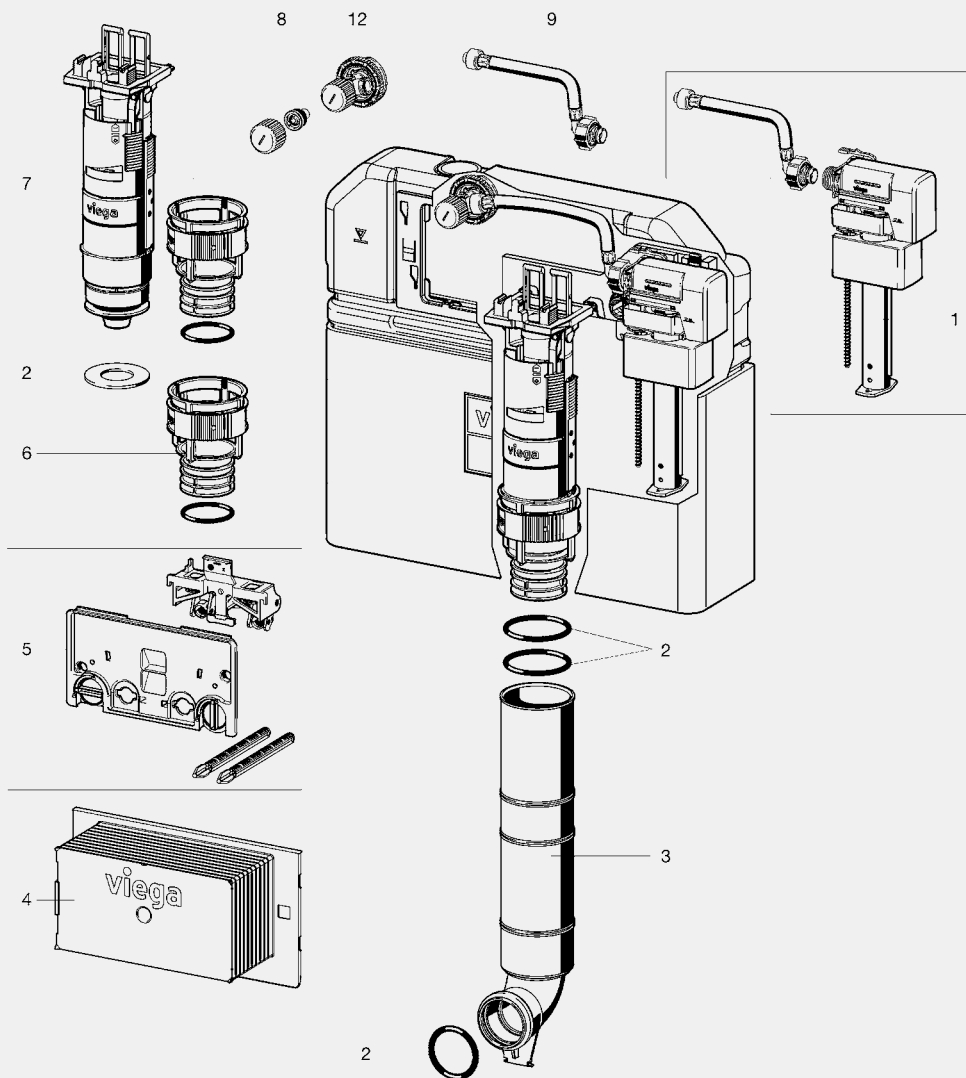

Кран за пълнене
 - За вградено казанче 3Н
 - Пластмаса

Компоненти
 Кран за пълнене, стойка за пълнеж кран, маркуч за пълнене
 - фигура 1
Модел 8580.3

ПАК	Артикул
1	786 090



Комплект уплътнители

- За вградено казанче 3H, вградено казанче 3L

Компоненти

Комплект уплътнителни пръстени за отходна тръба, уплътнители за обратен клапан, гнездото на изпускателен клапан, отводнително коляно

- фигура 2

Модел 8580.8

ПАК	Артикул		
1	786 137		



Отводнително коляно

- За вградено казанче 3H, вградено казанче 3L, структура Prevista Dry

- Пластмаса
- фигура 3

Модел 8580.16

ПАК	Артикул		
1	786 311		



Отводнително коляно

- За вградено казанче 3H, вградено казанче 3L, блок Prevista Pure

- Пластмаса

Модел 8580.17

ПАК	Артикул		
1	786 328		

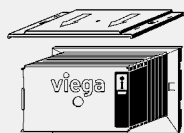

Ревизионна шахта

- За вградено казанче 3F, вградено казанче 3H, вградено казанче 3L

- Пластмаса

Компоненти

Капак за активиране на промиването отгоре

- фигура 4

Модел 8580.10

ПАК	Артикул		
1	787 646		

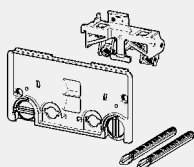

Защитен панел

- За вградено казанче 3H, вградено казанче 3L

- Пластмаса

Компоненти

Механизъм за казанче, комплект шпилки за активатор, крепежни болтове

- фигура 5

Модел 8580.7

ПАК	Артикул		
1	786 120		

Крепеж за изпразващ механизъм
с клапан за регулиране на силата на промиване

- За вградено казанче 3Н, вградено казанче 3L
- Пластмаса

Компоненти

Клапан за регулиране на промивният поток

- фигура 6

Модел 8580.21

ПАК	Артикул		
1	786 366		

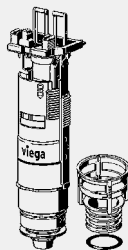
Окомплектован изпускателен клапан

- За технология за двустепенно промиване, активиране отпред или отгоре, вградено казанче 3Н, вградено казанче 3L
- Пластмаса

Компоненти

Канализационна клапа, крепеж за изпразващ механизъм, клапан за регулиране на промивният поток

- фигура 7

Модел 8580.1

ПАК	Артикул		
1	786 076		

Ръкохватка за ъглов кран
Лява резба

- За вградено казанче 3F, вградено казанче 3Н, вградено казанче 3L
- Месинг

- фигура 8

Модел 8580.13

ПАК	Артикул		
1	786 281		

Ъглов кран

- За вградено казанче 3F, вградено казанче 3Н, вградено казанче 3L

- Окомплектовката включва ръкохватка за ъглов кран лява резба модел 8580.13

- Месинг

- R-резба

- фигура 12

Модел 8580.63

ПАК	Артикул		
1	799 779		

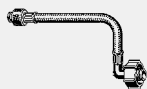
Маркуч за пълнене

- За вградено казанче 3Н
- Неръждаема стомана
- фигура 9

Модел 8580.43

ПАК	Артикул		
1	786 694		



ВГРАДЕНО КАЗАНЧЕ 3L, АКТИВИРАНЕ ОТПРЕД ИЛИ ОТПОРЕ

Вградени казанчета 3L за монтаж на активатори Prevista, монтаж отгоре или отпред, моделни серии от 2019

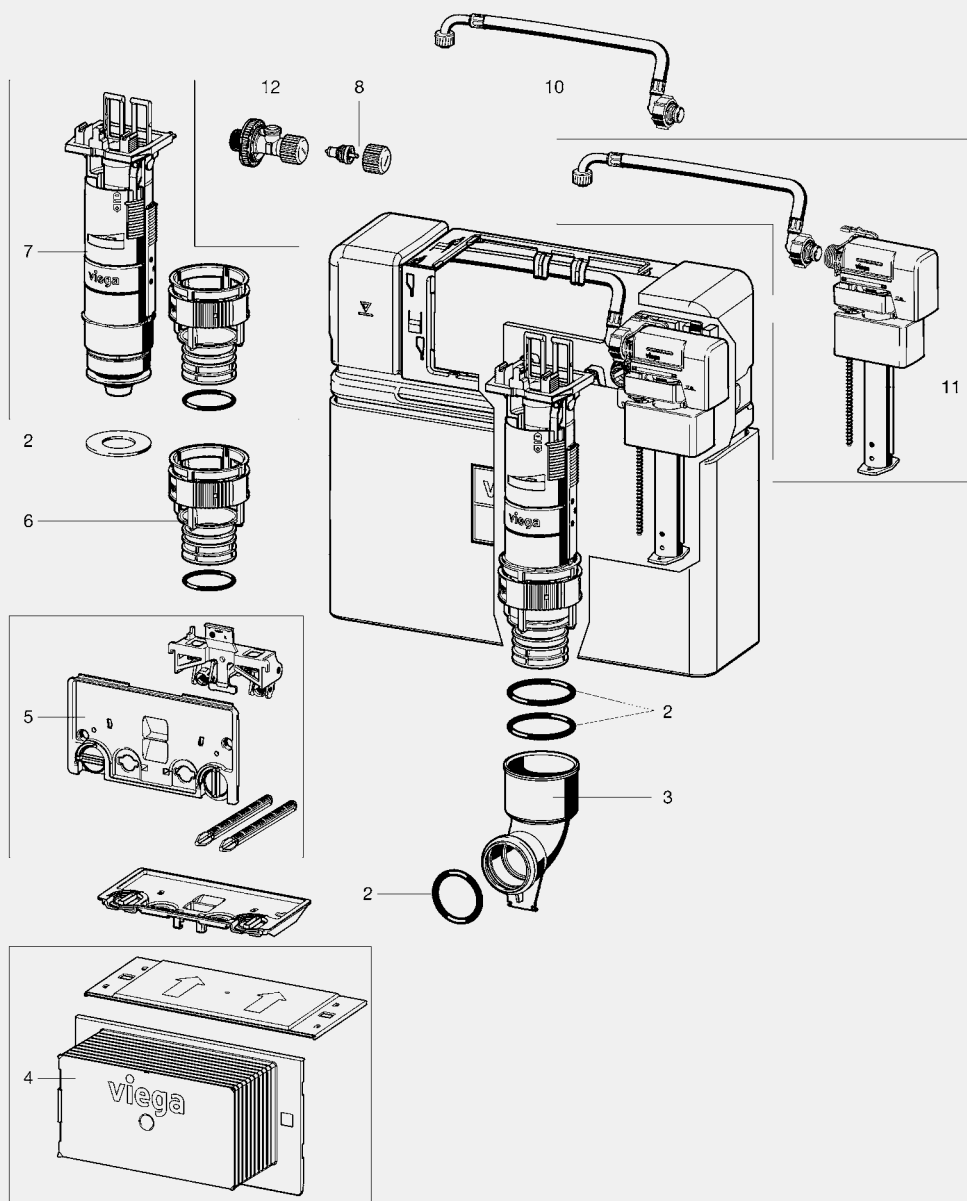

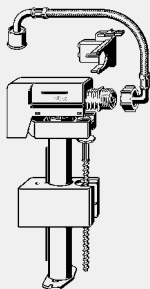
Кран за пълнене

- За вградено казанче 3L
- Пластмаса

Компоненти

Кран за пълнене, стойка за пълнещ кран, маркуч за пълнене

- фигура 11

Модел 8580.5

ПАК	Артикул		
1	786 113		

Комплект уплътнители

- За вградено казанче 3Н,
- вградено казанче 3L

Компоненти

Комплект уплътнителни пръстени за отходна тръба, уплътнители за обратен клапан, гнездото на изпускателен клапан, отводнително коляно

- фигура 2

Модел 8580.8

ПАК	Артикул		
1	786 137		

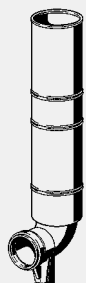
Отводнително коляно

- За вградено казанче 3Н,
- вградено казанче 3L, структура Prevista Dry
- Пластмаса
- фигура 3

Модел 8580.16

ПАК	Артикул		
1	786 311		

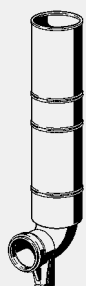
Отводнително коляно

- За вградено казанче 3Н,
- вградено казанче 3L, блок Prevista Pure
- Пластмаса

Модел 8580.17

ПАК	Артикул		
1	786 328		

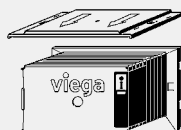
Ревизионна шахта

- За вградено казанче 3Ф,
- вградено казанче 3Н, вградено казанче 3L
- Пластмаса

Компоненти

Капак за активиране на промиването отгоре

- фигура 4

Модел 8580.10

ПАК	Артикул		
1	787 646		



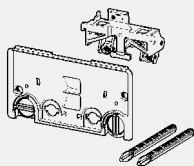

Защитен панел

- За вградено казанче 3Н, вградено казанче 3L
- Пластмаса

Компоненти

Механизъм за казанче, комплект шпилки за активатор, крепежни болтове

- фигура 5

Модел 8580.7

ПАК	Артикул		
1	786 120		



Крепеж за изпразващ механизъм

с клапан за регулиране на силата на промиване

- За вградено казанче 3Н, вградено казанче 3L
- Пластмаса

Компоненти

Клапан за регулиране на промивният поток

- фигура 6

Модел 8580.21

ПАК	Артикул		
1	786 366		

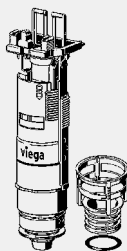

Окомплектован изпускателен клапан

- За технология за двустепенно промиване, активиране отпред или отгоре, вградено казанче 3Н, вградено казанче 3L
- Пластмаса

Компоненти

Канализационна клапа, крепеж за изпразващ механизъм, клапан за регулиране на промивният поток

- фигура 7

Модел 8580.1

ПАК	Артикул		
1	786 076		



Ръкохватка за ъглов кран

Лява резба

- За вградено казанче 3F, вградено казанче 3Н, вградено казанче 3L

- Месинг

- фигура 8

Модел 8580.13

ПАК	Артикул		
1	786 281		



Ъглов кран

- За вградено казанче 3F, вградено казанче 3Н, вградено казанче 3L

- Окомплектовката включва ръкохватка за ъглов кран лява резба модел 8580.13

- Месинг

- R-резба

- фигура 12

Модел 8580.63

ПАК	Артикул		
1	799 779		



Маркуч за пълнене

- За вградено казанче 3L

- Неръждаема стомана

- фигура 10

Модел 8580.44

ПАК	Артикул		
1	786 700		

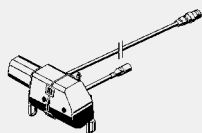
VEIEGA АКТИВАТОРИ ЗА ПРОМИВАНЕ

Задвижващо устройство електронен

- Приложим за активатор за вградено казанче Prevista Visign for Style 25 модел 8615.1, активатор за вградено казанче Prevista Visign for More 201 модел 8621.1, активатор за вградено казанче Prevista Visign for More 202 модел 8622.1, активатор за вградено казанче Prevista Visign for More 204 модел 8624.1, активатор за вградено казанче Prevista Visign for More 205 модел 8625.1, активатор за вградено казанче Prevista Visign for Public 12 модел 8635.1, дистанционен активатор за промиването Prevista Visign for Style 23 модел 8640.1, дистанционен активатор за промиването Prevista Visign for More 200 модел 8641.1
- Резервни части за комплект аксесоари електронен модел 8655.11

Бележка

Относно функцията Viega Hygiene+: За обезпечаване на безпроблемна работа е необходимо програмирането на функцията през интервали: изкл., 24 ч, 72 ч, 168 ч, 1 ч, 12 ч. Програмируем обем на промиването: 3 л, 7,5 л.

Модел 8580.29

	ПАК	Артикул		
	1	786 441		

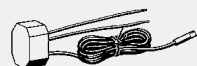
Трансформатор

- Резервни части за активатор за вградено казанче Prevista Visign for Style 25 модел 8615.1, активатор за вградено казанче Prevista Visign for More 201 модел 8621.1, активатор за вградено казанче Prevista Visign for More 202 модел 8622.1, активатор за вградено казанче Prevista Visign for More 204 модел 8624.1, активатор за вградено казанче Prevista Visign for More 205 модел 8625.1, активатор за вградено казанче Prevista Visign for Public 12 модел 8635.1, дистанционен активатор за промиването Prevista Visign for Style 23 модел 8640.1, дистанционен активатор за промиването Prevista Visign for More 200 модел 8641.1

Технически характеристики

Захранване 100–240 V AC/50–60 Hz

Модел 8580.32

дк	ПАК	Артикул		
1050	1	786 571		

дк = дължина на кабела

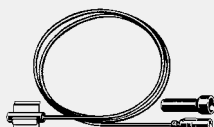
Комплект за програмиране

- За промяна настройките за промиване или активиране на функцията Viega Hygiene+
- Окомплектовката включва магнитно шило модел 8350.25
- Приложим за механизъм за активиране на промиването модел 8350.31, 8350.32, 8350.34
- Резервни части за комплект за преобустройство на писоар модел 8121.020, механизъм за активиране на промиването модел 8350.33

Компоненти

Монтажна скоба

Модел 8350.26

L	ПАК	Артикул		
500	1	664 053		

Комплект шпилки за активатор

- За вградено казанче 3F, вградено казанче 3H, вградено казанче 3L

- Пластмаса

Компоненти

Комплект шпилки за активатор, комплект крепежни болтове

Модел 8580.62

L	ПАК	Артикул		
110	1	792 565		

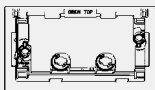

Монтажна рамка за активатор на вградено казанче

- Приложим за активатор за вградено казанче Prevista Visign for Style 20 модел 8610.1, активатор за вградено казанче Prevista Visign for Style 21 модел 8611.1, активатор за вградено казанче Prevista Visign for More 200 модел 8620.1, активатор за вградено казанче Prevista Visign for More 201 модел 8621.1, активатор за вградено казанче Prevista Visign for More 202 модел 8622.1, активатор за вградено казанче Prevista Visign for More 204 модел 8624.1

- Пластмаса

Компоненти

Комплект шпилки за активатор, крепежни болтове

Модел 8580.22

	ПАК	Артикул		
	1	786 373		

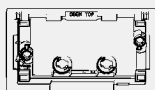

Монтажна рамка за активатор на вградено казанче

- Приложим за активатор за вградено казанче Prevista Visign for Style 24 модел 8614.1

- Пластмаса

Компоненти

Крепежни болтове, комплект шпилки за активатор

Модел 8580.50

	ПАК	Артикул		
	1	789 251		

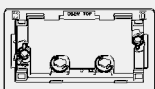

Монтажна рамка за активатор на вградено казанче

- Приложим за активатор за вградено казанче Prevista Visign for Style 23 модел 8613.1, активатор за вградено казанче Prevista Visign for Style 25 модел 8615.1, активатор за вградено казанче Prevista Visign for More 205 модел 8625.1

- Пластмаса

Компоненти

Крепежни болтове, комплект шпилки за активатор

Модел 8580.51

	ПАК	Артикул		
	1	789 268		

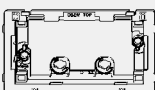

Монтажна рамка за активатор на вградено казанче

- Приложим за активатор за вградено казанче Prevista Visign for Public 10 модел 8630.1, активатор за вградено казанче Prevista Visign for Public 11 модел 8631.1, активатор за вградено казанче Prevista Visign for Public 12 модел 8635.1

- Пластмаса

Компоненти

Крепежни болтове, комплект шпилки за активатор

Модел 8580.52

	ПАК	Артикул		
	1	789 275		

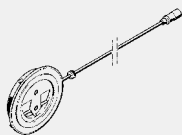

Механизъм за активирание на промиването

Инфрачервен сензор за активирание на промиването

- Приложим за активатор за вградено казанче Prevista Visign for Public 12 модел 8635.1

- Пластмаса

Модел 8580.23

	ПАК	Артикул		
	1	786 380		

АКТИВАТОРИ ЗА ПИСОАР

Базова структура за писоар

- Приложим за активатор за писоар Prevista Visign for Style 20 модел 8610.2, активатор за писоар Prevista Visign for Style 21 модел 8611.2, активатор за писоар Prevista Visign for Style 23 модел 8613.2

- Пластмаса

Компоненти

Комплект шпилки за активатор, крепежни болтове

Модел 8580.24

	ПАК	Артикул	
	1	786 397	

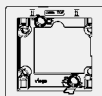
Базова структура за писоар

- Приложим за активатор за писоар Prevista Visign for More 200 модел 8620.2

- Пластмаса

Компоненти

Комплект шпилки за активатор, крепежни болтове

Модел 8580.25

	ПАК	Артикул	
	1	786 403	

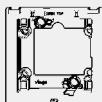
Базова структура за писоар

- Приложим за активатор за писоар Prevista Visign for Public 12 модел 8635.2

- Пластмаса

Компоненти

Комплект шпилки за активатор, крепежни болтове

Модел 8580.26

	ПАК	Артикул	
	1	786 410	

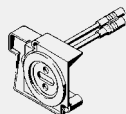
Активиране на промиването за писоар
инфрачервен сензор за активиране на промиването

- Приложим за активатор за писоар Prevista Visign for Public 12 модел 8635.2
- Произвеждани след 2019

Модел 8580.27

	ПАК	Артикул	
	1	786 427	

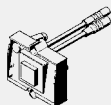
Активиране на промиването за писоар
инфрачервен сензор за активиране на промиването

- Приложим за активатор за писоар Prevista Visign for More 200 модел 8620.2
- Произвеждани след 2019

Модел 8580.28

	ПАК	Артикул	
	1	786 434	

Промивен клапан

- Резервни части за активатор за писоар Prevista Visign for Style 20 модел 8610.2, активатор за писоар Prevista Visign for Style 21 модел 8611.2, активатор за писоар Prevista Visign for Style 23 модел 8613.2, активатор за писоар Prevista Visign for Public 11 модел 8631.2

- Месинг

- Механично активиране на промиването отпред

Модел 8580.30

	ПАК	Артикул	
	1	786 557	

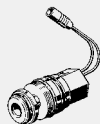

Промивен клапан електронен

- Пластмаса
 - Активативирание отпред
- Модел 8580.31**

ПАК	Артикул		
1	786 564		



Трансформатор

- Резервни части за активатор за вградено казанче Prevista Visign for Style 25 модел 8615.1, активатор за вградено казанче Prevista Visign for More 201 модел 8621.1, активатор за вградено казанче Prevista Visign for More 202 модел 8622.1, активатор за вградено казанче Prevista Visign for More 204 модел 8624.1, активатор за вградено казанче Prevista Visign for More 205 модел 8625.1, активатор за вградено казанче Prevista Visign for Public 12 модел 8635.1, дистанционен активатор за промиването Prevista Visign for Style 23 модел 8640.1, дистанционен активатор за промиването Prevista Visign for More 200 модел 8641.1

Технически характеристики

Захранване 100–240 V AC/50–60 Hz

Модел 8580.32

дк	ПАК	Артикул		
1050	1	786 571		

дк = дължина на кабела

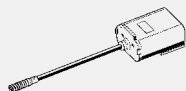

Отделение за батерии

- За активатори за писоар Prevista, Visign for More 200, Visign for Public 12, произвеждани след 2019

Модел 8580.33

ПАК	Артикул		
1	786 588		

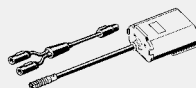

Адаптор

- За резервно захранване с батерии
- Приложим за активатор за вградено казанче Prevista Visign for Style 25 модел 8615.1, активатор за вградено казанче Prevista Visign for More 201 модел 8621.1, активатор за вградено казанче Prevista Visign for More 204 модел 8624.1, дистанционен активатор за промиването Prevista Visign for Style 23 модел 8640.1, дистанционен активатор за промиването Prevista Visign for More 200 модел 8641.1

Компоненти

Адапторен щепсел, отделение за батерии, захранващ блок с батерия 6 V (батерия тип CR-P2)

Модел 8570.57

ПАК	Артикул		
1	786 021		

КОМПЛЕКТ АКЕСОАРИ ЗА ТОАЛЕТНА-БИДЕ

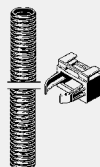

Комплект аксесоари

- използвай с свързващ комплект модел 8570.63
- Приложим за Prevista Dry структура за тоалетна базова версия модел 8524

Компоненти

Обсадна тръба за връзка на тоалетна тип биде, крепежни материали, защитна тапа (при монтаж)

Модел 8580.55

ПАК	Артикул		
1	789 312		

АКСЕСОАРИ ЗА ПЪЛНЕНЕ НА КАЗАНЧЕ

Отводнително коляно с връзка към вентилатор

- За вградено казанче 3Н
- Приложим за Prevista Dry структура за тоалетна регулираща се височина на керамиката с връзки за тоалетна-биде модел 8521, Prevista Dry структура за тоалетна със странично фиксиране модел 8521.34, Prevista Dry структура за тоалетна с връзки за тоалетна-биде модел 8522, Prevista Dry структура за тоалетна стояща на пода тоалетна чиния или детска тоалетна модел 8522.33, Prevista Dry структура за тоалетна с връзки за тоалетна-биде модел 8530

- Пластмаса
Модел 8580.19

	ПАК	Артикул		
	1	786 342		

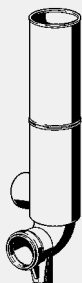
Отводнително коляно с връзка към вентилатор

- За вградено казанче 3Н
- Приложим за Prevista Pure вградено казанче модел 8512
- Пластмаса

Модел 8580.58

	ПАК	Артикул		
	1	789 480		

Отводнително коляно

- За вградено казанче 3F
- Приложим за Prevista Pure вградено казанче за окачена тоалетна модел 8513
- Пластмаса

Модел 8580.56

	ПАК	Артикул		
	1	790 707		

ПЪЛНЕЩИ ЕЛЕМЕНТИ ЗА ПИСОАР

Преход/удобен за напъхване

- За връзка с писоар от пълнещата страна
- Месинг

Модел 8019.21

L	R	ПАК	Артикул		
90	1/2	1	308 551		

Уплътнител

- За връзка с писоар от пълнещата страна
- Гума

Модел 8019.22

	ПАК	Артикул		
	1	308 568		

АКСЕСОАРИ ЗА ОТВОДНЯВАНЕ WC РЕЗЕРВНИ ЧАСТИ



Защитна тапа (при монтаж)

- За отводнително коляно, канализационно коляно
- Пластмаса
- Еднокомпонентен

Модел 8580.12

	ПАК	Артикул		
	1	786 267		

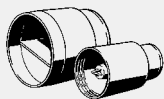

Защитна тапа (при монтаж) две части

- За отводнително коляно, канализационно коляно DN90
- Пластмаса

Модел 8580.38

QS	ПАК	Артикул		
2	1	786 632		

QS = Окомплектовка



Защитна тапа

- За вградено казанче 3F, отводнително коляно
- Пластмаса

Модел 8580.37

	ПАК	Артикул		
	1	798 581		

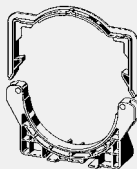

Комплект монтажни скоби

- За за структура Prevista Dry
- Пластмаса

Компоненти

Фиксираща скоба, монтажна скоба

Модел 8580.11

	ПАК	Артикул		
	1	786 250		

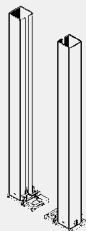

Prevista Dry комплект крачета

- За крепежи към под за Prevista dry
- Приложим за Prevista Dry структура за тоалетна регулираща се височина на керамиката с връзки за тоалетна-биде модел 8521, Prevista Dry структура за тоалетна регулиране височината на керамиката чрез натискане на бутон модел 8521.32, Prevista Dry структура за тоалетна със странично фиксиране модел 8521.34, Prevista Dry структура за тоалетна с връзки за тоалетна-биде модел 8522, Prevista Dry структура за тоалетна възможност за регулиране на височината на керамиката след монтаж модел 8522.31, Prevista Dry структура за тоалетна стояща на пода тоалетна чиния или детска тоалетна модел 8522.33, Prevista Dry структура за тоалетна за окачена тоалетна модел 8523, Prevista Dry структура за умивалник модел 8535, Prevista Dry структура за умивалник регулиране височината на керамиката чрез натискане на бутон модел 8535.32, Prevista Dry структура за умивалник с кутия за скрит монтаж модел 8535.33, Prevista Dry структура за умивалник конструкция тип „barrier-free“ - възможност за адаптация за употреба от инвалиди модел 8536, Prevista Dry структура за умивалник вграден водомер EAS тип ISTA модел 8537, Prevista Dry структура за умивалник вграден водомер EAS тип Allmess модел 8537.31, Prevista Dry структура за умивалник фиксирани връзки модел 8538, Prevista Dry структура за биде модел 8568, Prevista Dry монтаж елемент за монтаж на инвалидни опори модел 8570.31, 8570.32, Prevista Dry структура за тоалетна за монтаж на инвалидни опори регулираща се височина на керамиката модел 8874.9
- Поцинкована стомана
- Регулиране между 0-200 мм

Компоненти

Комплект крачета

Модел 8580.42

L	ПАК	Артикул		
463	1	786 687		

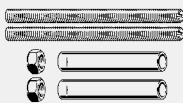
Комплект крепежи

- За тоалетна чиния

Компоненти

Шпилки M12x160 мм, гайки с резба M12, винтове с яка и дюбели, подови винтове

Модел 8310.66

ПАК	Артикул
1	633 264

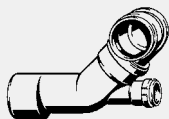
**АКСЕСОАРИ ЗА ОТВОДНЯВАНЕ
РАЗКЛОНИТЕЛИ, СВЪРЗВАЩО КОЛЯНО**

Разклонител

- За монтаж на тоалетни в ред, монтаж на керамични умивалници последователно
- Не подходящ за: Viega Eco структура за тоалетна модел 8180.26
- Пластмаса
- Намалена височина

Компоненти

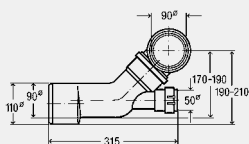
Тройник за последователно свързване на вградени структури с коляно за тоалетна с жлеб за фиксирание на скоба за монтаж на WC коляно, уплътнители

Модел 8093

DN1	DN2	DN3	ПАК	Артикул
100	90	50	1	284 503

Свързващ фитинг

- За хоризонтално присъединяване на тоалетната към канала, заваряване с други PE канализационни тръби, връзка с друга канализационна тръба
- Пластмаса

Компоненти

Тръба за тоалетна с жлеб за фиксация посредством скобата на структурата, уплътнител

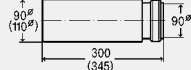
Модел 8091

DN1	DN2	L	ПАК	Артикул
90	90	300	1	684 150
90	100	345	1	293 987

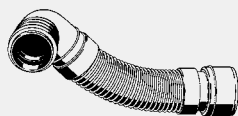
Присъединителна тръба 90°

- PE
- Гъвкава, DN90, възможност за регулиране по дълбочина

Компоненти

Ексцентричен преход от PE DN90/100, жлеб за фиксирание на модула към санитарният порцелан, уплътнител

Модел 8095

L	ПАК	Артикул
380-460	1	713 744
460-630	1	713 737

Присъединителна тръба 90°

- За тоалетна чиния, заваряване с други PE канализационни тръби, връзка с друга канализационна тръба
- Пластмаса

Компоненти

Жлеб за фиксирание на модула към санитарният порцелан, уплътнител

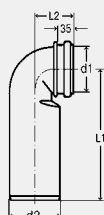
Модел 3816

d1	d2	L1	L2	DN	ПАК	Артикул
90	90	235	75	90	1	326 609
90	110	210	85	90	1	296 032
110	110	300	85	100	10	107 048

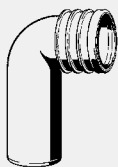

Присъединителна тръба 90°

- PP
- Възможност за регулиране по дълбочина

Компоненти

Жлеб за фиксиране на модула към санитарният порцелан, уплътнител

Модел 3816.1

DN	ПАК	Артикул		
90	1	440 244		

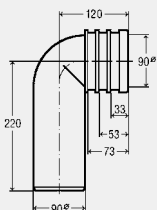

Присъединителна тръба 90°

- Приложим за Viega Mono вградено казанче модел 8310.2
- PP

Компоненти

Жлеб за фиксиране на модула към санитарният порцелан, уплътнител

Модел 3816.3

d1	d2	L1	L2	ПАК	Артикул		
90	90	210	85	1	683 726		

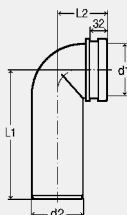

Присъединителна тръба 90°

- За заваряване с други PE канализационни тръби, връзка с друга канализационна тръба
- PE

Компоненти

Жлеб за фиксиране на модула към санитарният порцелан, уплътнител

Модел 3816.8

DN	ПАК	Артикул		
90	1	662 738		

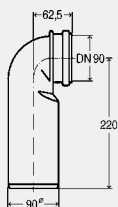

Редукция

- За канализационно коляно DN90
- PP

Компоненти

Уплътнител

Модел 3816.2

DN1	DN2	ПАК	Артикул		
90	100	1	440 459		

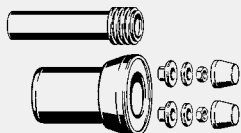
**АКСЕСОАРИ ЗА ОТВОДНЯВАНЕ
СВЪРЗВАЩИ КОМПЛЕКТИ**

Свързващ комплект
Компоненти

Промивна тръба със съединителна муфа 45x230 мм, съединителна муфа с маншетно уплътнение, монтажен комплект (защитни капачки в бяло)

Модел 8010.27

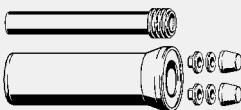
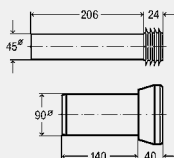
DN	ПАК	Артикул
90	1	308 414

Свързващ комплект

- Пластмаса

Компоненти

Промивна тръба със съединителна муфа 45x430 мм, тоалетна тръба с гумен маншет, монтажен комплект (защитни капачки в бяло)

Бележка

Промивна тръба без свързващ маншет: група аксесоари и резервни части (модел 3817.5)!

Модел 3817.819

DN	L	ПАК	Артикул
90	400	1	654 474

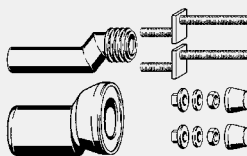
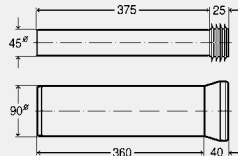
Свързващ комплект

- За регулируема височина до 25 мм

- Пластмаса

Компоненти

Промивна тръба с уплътнителен елемент, съединителна муфа с маншетно уплътнение, комплект шпилки

Бележка

Без гаранция; може да доведе до намалено промиване и пропускателна способност!

Модел 8094

DN	ПАК	Артикул
90	1	344 382

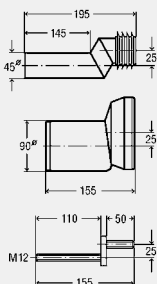

АКСЕСОАРИ ЗА ОТВОДНЯВАНЕ ИЗМЕСТВАЩИ КОЛЕНА

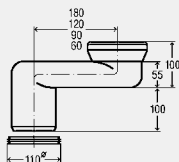
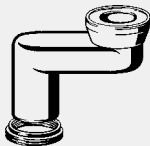

Измествена тръба 90°

- За изместено пиесьединяване на тоал. чиния в пода, всички материали за отходна тръба
- Не се прилага за обем на промиването 4.5 л
- РР

Компоненти

Гумен уплътнител, профилно уплътнение

Модел	DN	офсет	ПАК	Артикул
8090	100	180	1	294 885
8090.1	100	120	1	340 780
8090.2	100	90	1	484 354
8090.3	100	60	1	484 361

РЕГУЛИРУЕМИ ПО ВИСОЧИНА СТРУКТУРИ ЗА ТОАЛЕТНА

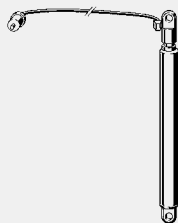

Пневматична пружина

≤ 28 кг

- Приложим за Prevista Dry структура за тоалетна регулиране височината на керамиката чрез натискане на бутон модел 8521.32
- Стомана
- Хидравлично изпускане

Модел 8570.51

ПАК	Артикул
1	785 949

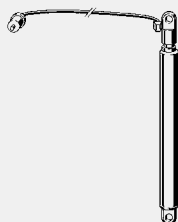

Пневматична пружина

> 28 кг

- За тоалетна надвишаваща 28 кг
- Приложим за Prevista Dry структура за тоалетна регулиране височината на керамиката чрез натискане на бутон модел 8521.32
- Стомана
- Хидравлично изпускане

Модел 8580.6

ПАК	Артикул
1	785 895

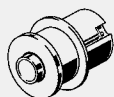

Бутон

- Хромиран месинг
- Хидравлично изпускане

Компоненти

Розетка

Модел 8064.10

ПАК	Артикул
1	736 941

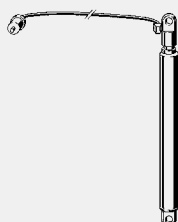

Пневматична пружина

- За структура за умивалник с индивидуално регулиране по височина

- Стомана
- Хидравлично изпускане

Модел 8172.1

ПАК	Артикул
1	736 927

АКСЕСОАРИ

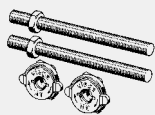

Комплект крепежи
 - За керамичен умивалник
Компоненти
 Шпилки M10x120 мм, гайки с
 резба M10
Модел 8580.53

ПАК	Артикул		
1	789 282		

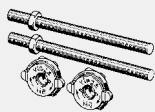

Комплект крепежи
 - За писоар
Компоненти
 Резбови шпилки M8x120 мм
Модел 8580.54

ПАК	Артикул		
1	789 299		

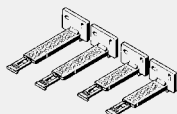

Prevista Pure монтажна скоба
 - За блок 3H Prevista Pure, блок 3L
 Prevista Pure
Модел 8580.39

ПАК	Артикул		
1	786 649		

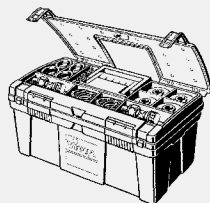

Ремонтен комплект
 - За вградено казанче 3H,
 вградено казанче 3L
Модел 8580.47

ПАК	Артикул		
1	786 731		

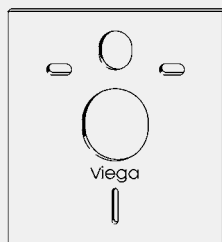

**Шумоизолационен панел за
 тоалетна**
 - За намаляване шума при
 контакт с преградни стени
 - Пластмаса
Модел 8310.51

Версия	ПАК	Артикул		
алпийско бяло	1	575 168		



